

DeLonghi

دفرچه راهنمای فارسی

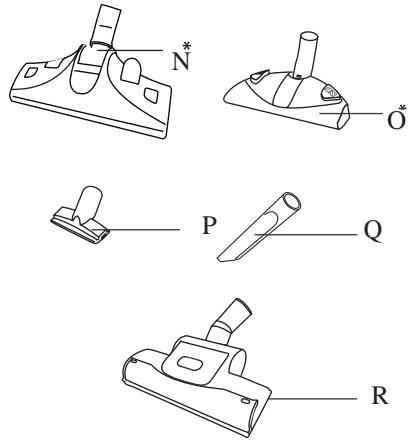

XTL 7060

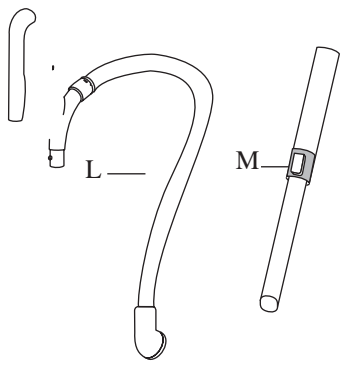
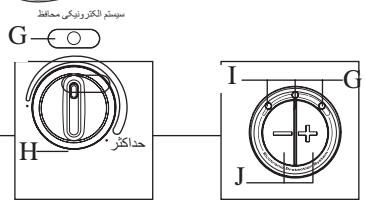
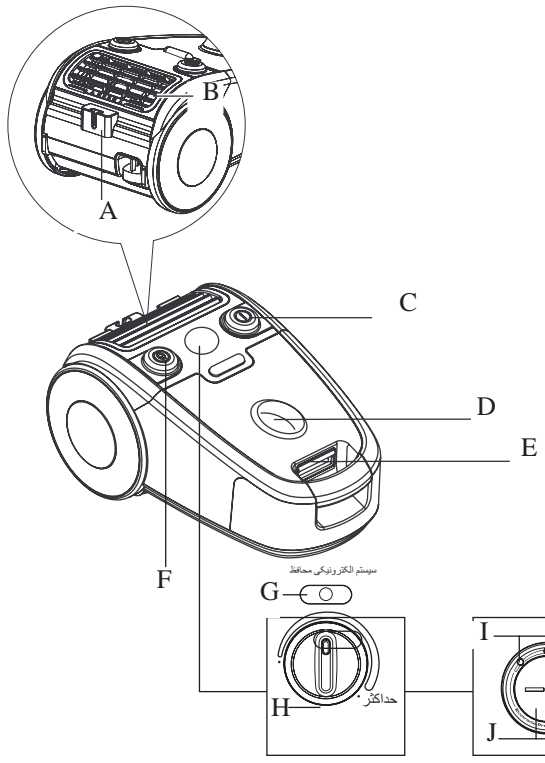

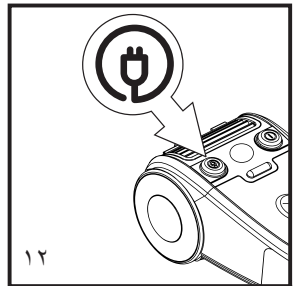
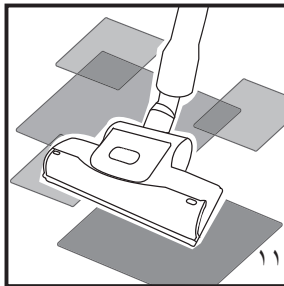
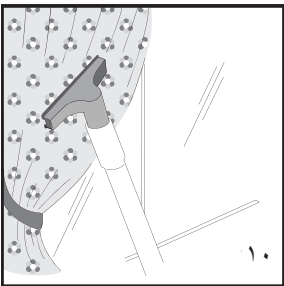
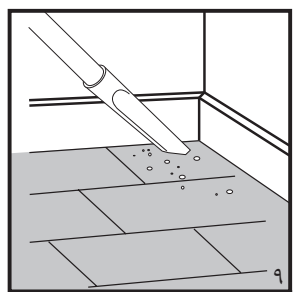
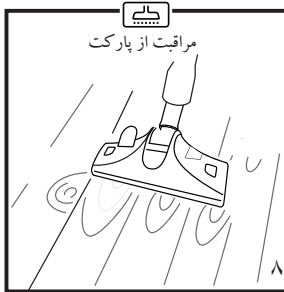
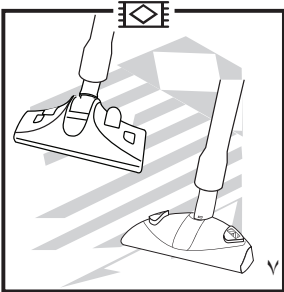
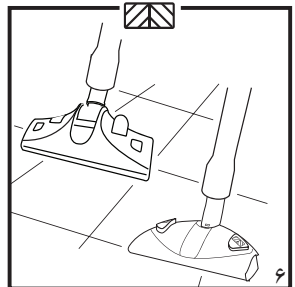
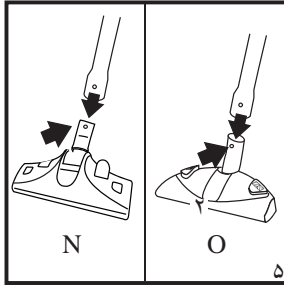
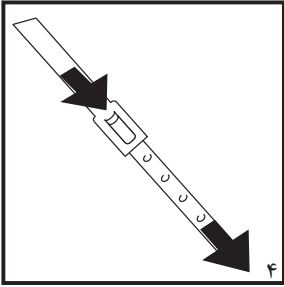
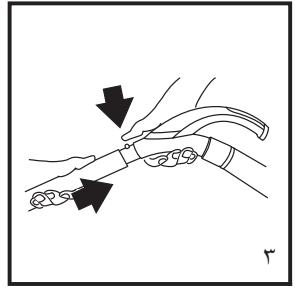
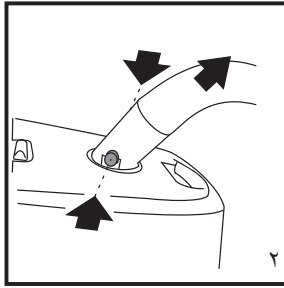
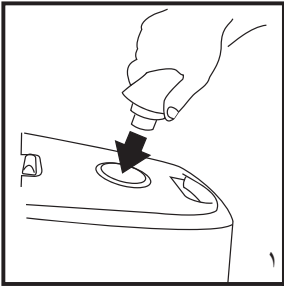

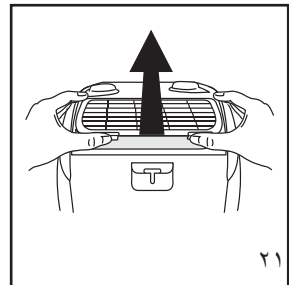
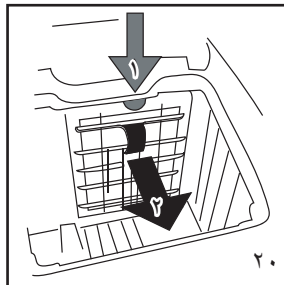
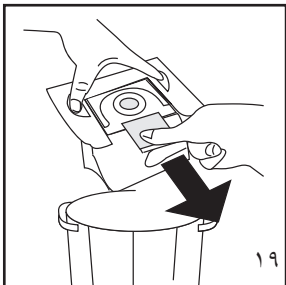
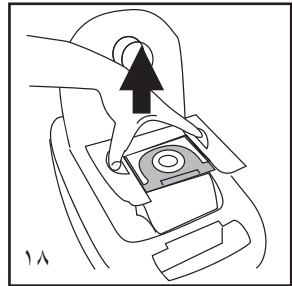
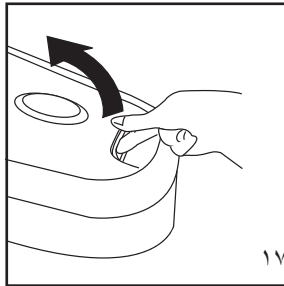
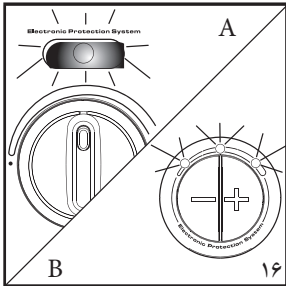
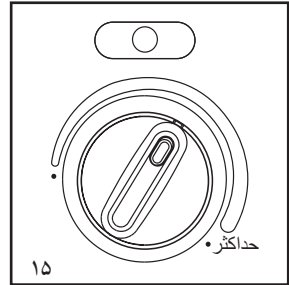
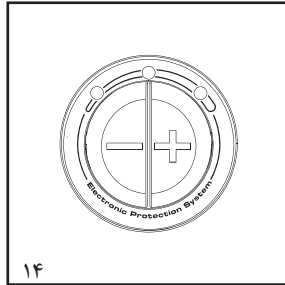
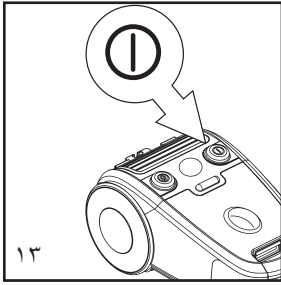

تمیز کاری کامل

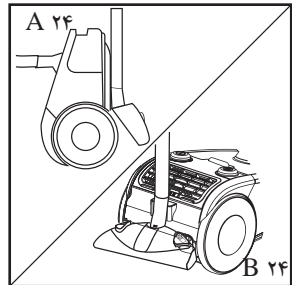
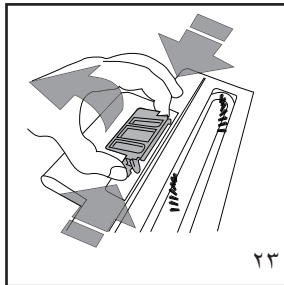
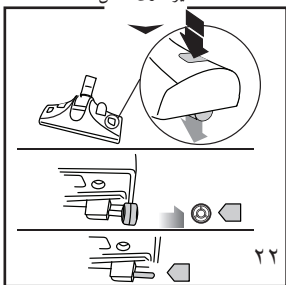

نکات مهم ایمنی - توصیف اجزاء

دستگاه و حفظ اعتبار ضمانتنامه‌ی همراه با آن، دستگاه را به مرکز خدمات پس از فروش دلونگی ببرید.

• اگر سیم برق دستگاه آسیب دید، برای جلوگیری از هرگونه خطر، دستگاه را به مرکز خدمات پس از فروش دلونگی یا مرکز خدماتی معتبر ببرید تا آن را برایتان تعویض کند.

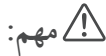

• قبل از استفاده از دستگاه، مطمئن شوید که فیلترهای دستگاه در جای خود قرار دارند.

• برای جاروکردن ذرات ریز(انواع پودر و آرد)، فیلتر هپا(HEPA) باید در فواصل زمانی نزدیکتر تعویض گردد تا کارایی دستگاه تضمین شود. برای تمیز کردن این فیلتر از سیم یا بُرس‌های زبر و سخت استفاده نکنید زیرا این‌گونه وسایل تمیزکننده جنس فیلتر را خراب می‌کنند.

• هرگز اجازه ندهید افرادی با عدم توانایی روانی، جسمی و حسی از جمله کودکان یا افرادی با نداشتن تجربه یا دانش، دستگاه را مورد استفاده قرار دهند. مگر توسط افرادی که مسئولیت ایمنی دستگاه را برعهده دارند، تحت نظارت و آموزش قرار گیرند. در هنگام روشن‌بودن دستگاه باید مراقب کودکان بود و مطمئن شد که آنها با دستگاه بازی نمی‌کنند.

• به‌طور منظم فیلترها را مورد بررسی قرار دهید. اگر لازم است با بُرسی نرم آنها را تمیز کنید. در صورت لزوم آنها را تعویض نمایید.

• زمانی که دستگاه روشن است، دهانه‌ی لوله‌ی مکش را دور از چشم، گوش، بینی و ... قرار دهید.

• هرگز کبریت، خاکستر و ته‌سیگاری که هنوز شعله دارند را جارو نکنید.

• تولیدکننده این‌حق را برای خود محفوظ می‌داند که لوازم مربوط به دستگاه را بدون اعلام

• این دستورالعمل‌ها را به‌دقت بخوانید. این دستگاه با رعایت دستورات زیر فقط برای استفاده‌ی خانگی و فقط با لوازم همراه در نظر گرفته شده است. در صورت استفاده‌ی نادرست از دستگاه از جمله جاروکردن سنگ‌های بزرگ، خاکستر ذغال و غیره، تولیدکننده تمامی تعهدات مربوط به تعمیر دستگاه را نادیده می‌گیرد.

⚡ خطر برق‌گرفتگی

• قبل از استفاده از دستگاه، ولتاژ محل استفاده را با ولتاژ دستگاه بررسی کنید تا مطمئن شوید که در محل مورد استفاده هماهنگی ولتاژی وجود دارد.

• دستگاه را به پریزی که حداقل جریان برق ۱۰ آمپر دارد، وصل کنید.

• زمانی که از دستگاه استفاده نمی‌کنید، قبل از تمیزکاری یا جمع‌کردن دستگاه، همیشه دوشاخه را از پریز برق جدا کنید.

• هرگز دستگاه را با مواد تری‌اتیلن یا دیگر مایعات پاک‌کننده تمیز نکنید.

• اگر دستگاه عیب‌دار به‌نظر می‌رسد، از آن استفاده نکنید.

• برای جلوگیری از آسیب‌دیدن روکش عایق سیم برق، دستگاه را از روی آن عبور ندهید.

• برای جداکردن دوشاخه از پریز هرگز سیم برق یا خود دستگاه را نکشید.

• سیم برق را بیشتر از علامت قرمز که روی سیم نشان داده شده است، نکشید. علامت زرد روی سیم که قبل از علامت قرمز قرار دارد، نشان می‌دهد که سیم برق در حال رسیدن به انتها است.

• زمانی که دستگاه نیاز به تعمیر پیدا کرد، برای جلوگیری از بوجود آمدن هر نوع اختلال در کار

قبلی تغییر دهد.

• برای حفظ کارایی دستگاه و باطل نشدن ضمانتنامه‌ی همراه با آن، از لوازم جانبی اصلی استفاده کنید.

• اشیاء زیر را هرگز جارو نکنید:

- خاکستر داغ یا سرد به جا مانده روی شومینه، اجاق و غیره
- انواع مایعات
- اشیاء سنگین و تیز



طبق بخشنامه‌ی EC/2002/96 اتحادیه‌ی اروپا در پایان عمر کاری دستگاه نباید آن را همراه با دیگر زباله‌های شهری دور انداخت. برای دورانداختن این دستگاه حتماً باید آن را به مرکز جداسازی زباله یا فروشنده‌ای که چنین خدماتی ارائه می‌دهد تحویل داد.

توصیف اجزاء دستگاه

- A. گیره‌ی مخصوص وضعیت سکون
- B. شبکه‌ی خروج هوا و فیلتر هپا
- C. دکمه‌ی روشن/خاموش
- D. حفره‌ی مخصوص اتصال لوله
- E. اهرم بازکننده‌ی محفظه‌ی کیسه
- F. نشان‌گر تنظیم توان و پرودن کیسه (کارکرد این نشان‌گر در مدل‌های مختلف، متفاوت است).
- G. نشان‌گر پرودن کیسه (کارکرد این نشان‌گر در مدل‌های مختلف، متفاوت است).
- H. تنظیم‌گر الکترونیکی توان (فقط در بعضی مدل‌ها)
- I. نشان‌گر توان (کم، متوسط، بالا) (فقط در بعضی مدل‌ها)
- J. دکمه‌های تنظیم‌گر توان

K. دکمه‌ی سیم جمع‌کن

توصیف لوازم

L. لوله خرطومی

M. لوله‌ی تلسکوپي

N. بُرس مخصوص سطوح مختلف (فقط در

بعضی از مدل‌ها)

O. بُرس مخصوص کف/ فرش (فقط در

بعضی از مدل‌ها)

P. سَری چند منظوره

Q. سَری مخصوص درزها

R. بُرس توربو (مخصوص حرکت سریع - فقط

در بعضی مدل‌ها)

تولیدکننده این حق را برای خود محفوظ می‌داند که دستگاه و لوازم مربوط به آن را بدون اعلام قبلی تغییر دهد.

دستورالعمل سوار کردن قطعات

لوله خرطومی

لوله را روی ریل مخصوص دهانه‌ی مکش قرار داده و به داخل فشار دهید تا در جای خود قفل شود (شکل ۱).

برای جدا کردن آن، دکمه‌ی رهاکننده روی لوله را فشار داده و بیرون بکشید (شکل ۲).

لوله‌ی تلسکوپي (در مدل‌های مختلف، متفاوت است).

لوله‌ی تلسکوپي را به دستگیره‌ی لوله خرطومی وصل کنید (شکل ۳).

لوله‌ی تلسکوپي به اندازه‌ی موردنیاز قابل گسترش است (شکل ۴).

از لوازم همراه با دستگاه استفاده کنید.

بُرس دو حالتی مخصوص کف/ فرش (N یا O)

این بُرس را به لوله‌ی تلسکوپي وصل کنید (شکل ۵).

این بُرس به طوری مؤثر گرد و خاک را از کف زمین (سنگ یا کاشی) فرش، قالیچه و موکت پاک می‌کند.

دکمه‌ی مخصوص «سطوح سخت» (☒) (شکل ۶) را فشار دهید. استفاده از این حالت برای تمیز کردن عمیق سطوحی مانند سنگ و سرامیک و همچنین سطوح برجسته توصیه می‌شود. دکمه‌ی مخصوص «فرش و موکت» (☒) (شکل ۷) را فشار دهید. این برس برای تمیز کردن سطوح پارچه‌دار و مکش ذرات درشت (مانند خرده‌نان) استفاده می‌شود.

برس مخصوص سطوح مختلف (N) - موجود در بعضی مدلها) برای تمیز کردن سطوح ظریف (مانند پارکت) طراحی شده است. برای این نوع سطوح دکمه‌ی این برس را روی (☒) قرار دهید (شکل ۸).

سری مخصوص درزها (شکل ۹)

برای تمیز کردن رادیاتورها، کناره‌ها، لبه‌ها، داخل کاشوها و غیره از این سری استفاده کنید. آن را محکم به لوله‌ی تلسکوپی یا سری لوله خُرطومی وصل کنید.

سری چند منظوره (شکل ۱۰)

برای تمیز کردن مبلمان، تشک تختخواب، لباس، صندلی‌های اتومبیل و غیره از این برس استفاده کنید.

برس توربو (فقط در بعضی مدلها - شکل ۱۱) برای تمیز کردن سطوح پارچه‌دار (موکت و فرش) از این برس استفاده کنید.

برس توربو را به لوله‌ی تلسکوپی وصل کنید. وقتی دستگاه روشن است، عبور هوا این برس را حرکت می‌دهد.

از جارو کردن لبه‌های قالیچه یا فرش خودداری کنید زیرا ممکن است با حرکت غلطک برس، لبه‌ی فرش یا قالیچه آسیب ببیند.

استفاده‌ی مکرر و طولانی از این برس روی فرش یا قالیچه‌های ظریف ممکن است به آنها آسیب وارد کند.

روش استفاده

قبل از استفاده از دستگاه، سیم برق را کاملاً بیرون آورده و دوشاخه‌ی آن را به پریز برق بزنید. برای جمع کردن سیم، ابتدا دوشاخه را از پریز جدا کرده سپس دکمه‌ی سیم جمع‌کنی (Ⓜ) را فشار دهید (شکل ۱۲).

کار با دستگاه

برای روشن یا خاموش کردن دستگاه، دکمه‌ی (Ⓜ) را به آرامی فشار دهید (شکل ۱۳).

تنظیم الکترونیکی توان مکش

این سیستم به شما این امکان را می‌دهد که توان مکش را بر اساس نوع سطح مورد نظر جاروکنشی تغییر دهید.

به این ترتیب توان حداکثر دستگاه را می‌توان برای جارو کردن گرد و خاک روی فرش یا سطوح سخت مانند (سنگ، سرامیک و غیره) و توان کم دستگاه را برای تمیز کردن پرده‌ها و سطوح نرم به کار گرفت.

در مدلهایی که دارای دکمه‌ی تنظیم گر هستند، برای انتخاب سطح توان دکمه‌های "+" و "-" را فشار دهید (شکل ۱۴). چراغ LED مربوطه روشن می‌شود (کم، متوسط، بالا).

در مدلهایی که دارای عقربه‌ی تنظیم گر هستند، عقربه‌ی تنظیم توان روی بدنه‌ی دستگاه را بچرخانید.

تمیز کاری

نشانیگر پر بودن کیسه (سیستم الکترونیکی ایمنی - EPS)

زمانی که مجاری عبور هوا مسدود شود یا زمانی که کیسه پر شود، این نشانیگر روشن می‌شود.

هر زمان که این چراغ روشن شد (شکل ۱۶A) پس از بررسی، کیسه را تعویض نمایید. در مدلهایی که دکمه‌ی تنظیم گر دارند، هر سه چراغ روی تنظیم گر روشن می‌شوند (شکل ۱۶B) و

نشان می‌دهد که این سیستم فعال شده است. (مجارى مسدود یا کیسه پُر شده است.)
اگر بعد از روشن شدن این چراغ به استفاده از دستگاه ادامه دهید، توان دستگاه به صورت اتوماتیک کاهش می‌یابد و دلیل آن به‌کار افتادن این سیستم ایمنی برای محافظت از موتور دستگاه است.

زمانی که علت روشن شدن چراغ سیستم LED برطرف شد، با فشار دادن دکمه‌ی ① دستگاه را خاموش سپس دوباره روشن کنید. این تنها راه روشن کردن و استفاده مجدد از دستگاه است.
روش تعویض کیسه

برای تعویض کیسه‌ی مقوایی، اهرم بازکننده‌ی محفظه را بکشید (شکل ۱۷) و درپوش را بلند کنید. نگه‌دارنده‌ی کیسه (شکل ۱۸) را از دستگاه جدا کرده و به همراه کیسه روی سطل زباله نگه‌دارید. با کشیدن نوار روی قسمت مقوایی کیسه‌ی پر از گرد و خاک را ببندید (شکل ۱۹) و درون سطل بیاندازید.

سپس با قرار دادن کیسه‌ی نو در نگه‌دارنده و قرار دادن مجدد آن در محفظه‌ی خود، در ابتدا کمی از مکش ملایم جارو استفاده کنید.

برای افزایش کارایی مکش و استفاده‌ی کامل از فضای کیسه، فقط از کیسه‌های مورد تأیید دلونگی استفاده کنید. در زمان جارو کردن گرد و خاک بسیار ریز مانند انواع پودر، آرد و غیره باید در فواصل زمانی کمتری کیسه را تعویض کنید.
لطفاً توجه کنید: دستگاه دارای یک سیستم ایمنی است که در صورت قرار نداشتن کیسه در جای خود، از بسته شدن درپوش محفظه جلوگیری می‌کند.

فیلتر محافظ موتور

برای افزایش عمر دستگاه و محافظت از موتور آن، تمیز نگه‌داشتن فیلتر محافظ موتور ضروری است. برای دسترسی به این فیلتر محفظه‌ی کیسه را باز کرده، کیسه را بردارید سپس فیلتر را بیرون

بیاورید (شکل ۲۰). اگر فیلتر خیلی کثیف نیست، کافیس‌گرد و خاک را از روی آن پاک کنید. اگر فیلتر خیلی کثیف است، آن را شسته سپس خشک نمایید.
قبل از تعویض فیلتر مطمئن شوید که فیلتر کاملاً خشک است. مطمئن شوید که آن را درست در جای خود قرار می‌دهید.

فیلتر خروج هوا

این دستگاه دارای فیلتر بسیار کارآمد هپا (HEPA) است.

فیلتر هپا می‌تواند ذرات و ناخالصی‌های تا ۰/۳ میکرون را از بین ببرد و از ورود انواع ذرات و حتی باکتری‌ها به داخل موتور جلوگیری نماید. این فیلتر در زیر منافذ خروج هوا قرار دارد. برای تعویض، شبکه‌ی خروج هوا را فشار داده و آن را بلند کنید (شکل ۲۱). سپس فیلتر را بردارید.

با قراردادن آن در جای خود و بستن شبکه، آن را در جای خود دوباره قرار دهید.

کمی از مکش ملایم استفاده کنید تا گیره‌های شبکه در جای خود محکم شود.

شما باید بعد از هر ۵ بار تعویض کیسه، این فیلتر را نیز تعویض کنید.

تمیز کردن بُرس مخصوص سطوح مختلف (N- فقط در بعضی مدلها)

این بُرس دارای دو دکمه‌ی TOTAL CLEAN است که به شما اجازه می‌دهد چرخ‌های بُرس را جدا کرده و آنها را همراه با میله‌های کوچک بُرس به راحتی تمیز کنید (شکل ۲۲).

تمیز کردن بُرس توربو (R- فقط در بعضی مدلها)
هنگام تمیز کردن بُرس توربو، همیشه دستگاه باید در حالت خاموش باشد. وقتی که دستگاه روشن است، هرگز انگشتان را زیر بُرس توربو قرار ندهید.

درب بررسی که در قسمت زیر این بُرس قرار

دارد را فشار داده و بلند کنید (شکل ۲۳) سپس گردو خاک به جا مانده در محفظه را پاک کنید. درب را دوباره ببندید.

وضعیت سکون

این دستگاه دارای سیستم منظم نگه‌داری لوله است که در زیر دستگاه قرار دارد (شکل ۲۴A). این سیستم برای ایمنی و مرتب قرارگرفتن دستگاه طراحی شده است. اگر مجبور هستید که برای مدت کوتاهی جاروکشی را متوقف کنید، این دستگاه دارای سیستم «سکون» لوله است. قلاب روی محل اتصال برس را در محفظه‌ی زیر دستگاه قرار دهید. این قلاب را که روی محل اتصال برس قرار دارد را به گیره‌ی پشت دستگاه وصل کنید تا لوله بدون حرکت ثابت بماند (شکل ۲۴B)

هشدار مهم

درست کار نکردن دستگاه (توان کم، صدای غیرعادی یا خاموش شدن) ممکن است به دلیل مسدود شدن سَری‌ها یا لوله‌ها یا معیوب بودن قسمتهای برقی دستگاه باشد. سَری‌ها، کیسه‌ها و فیلتر محافظ موتور را بررسی کنید. اگر این بررسی‌ها منجر به درست کارکردن دستگاه نشد، لطفاً آن را به مرکز خدمات پس از فروش دلونگی ببرید.



خدمات پس از فروش رایگان از طریق پست در سراسر کشور



۱ با شماره تلفن ۲۳۲۸-۲۱۰ تماس گرفته و کالا را به مأمور پست تحویل دهید.

۲ کالای شما در مرکز ATD Service به طور رایگان تعمیر می‌شود.

۳ کالای تعمیر شده، از طریق پست در اسرع وقت در منزل شما خدمتتان تحویل می‌گردد.



☎ (۰۲۱) ۲۳۲۸

www.atd-group.com





www.delonghi.ir

☎ ۲۱-۲۳۲۸