



دفنرچه راهنمای فارسی



XRE 600 NB

دفتريه راهنمائي جاريو برقي
مڊل
XTE 600 NB

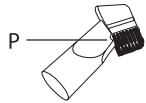
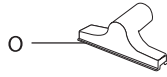
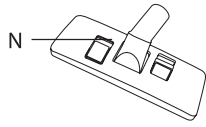
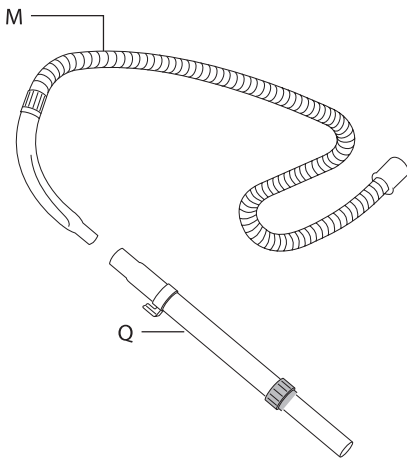
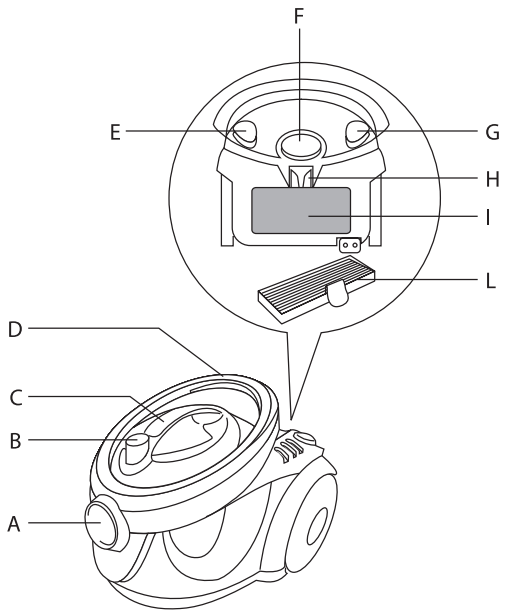

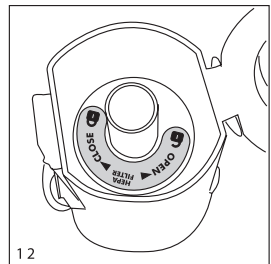
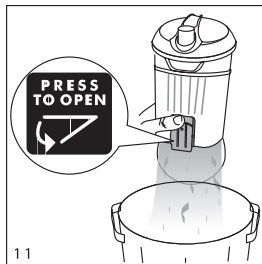
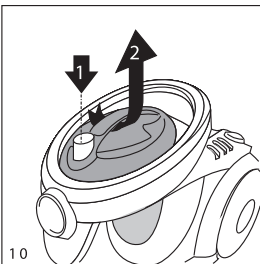
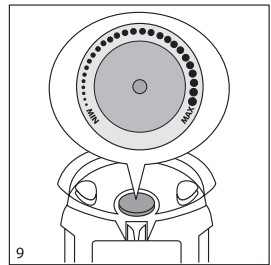
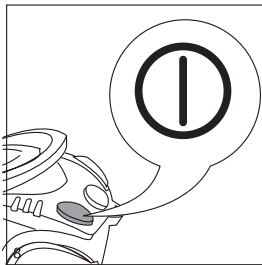
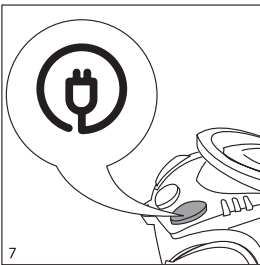
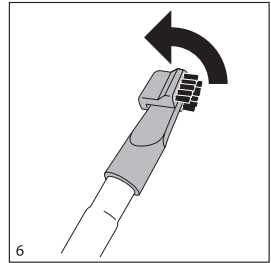
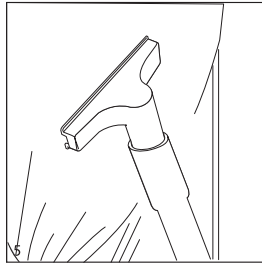
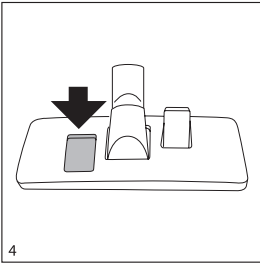
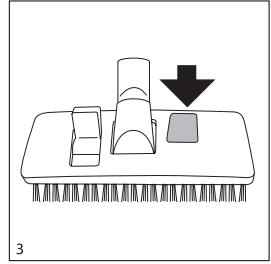
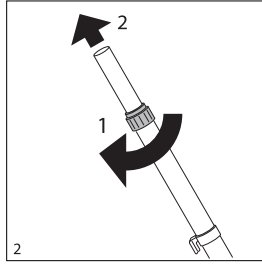
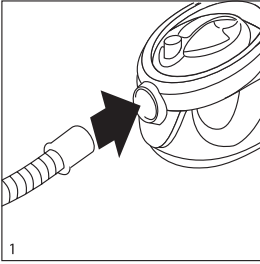

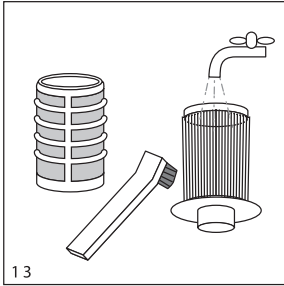

13

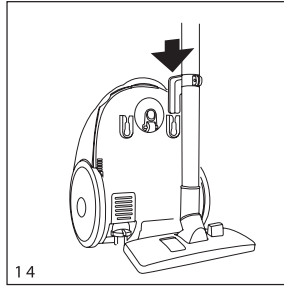

14

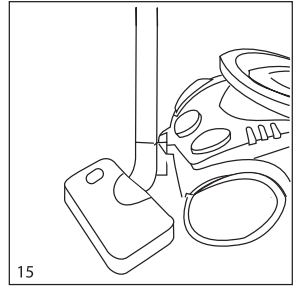

15

هشدارهای مهم ایمنی

دستورالعمل استفاده از دستگاه به آنان داده شود یا بر کار آنان نظارت شود. مراقب باشید که کودکان با دستگاه بازی نکنند.

- از این دستگاه صرفاً در منزل و به روش ذکرشده در دفترچه‌ی راهنما استفاده کنید.
- اگر دستگاه عیب و نقصی دارد؛ از آن استفاده نکنید.
- سیم برق دستگاه را بیشتر از علامت قرمز روی آن، نکشید. علامت زرد رنگ، نشان دهنده‌ی آن است که سیم در حال به آخر رسیدن است.
- برای تعمیر یا خرید لوازم جانبی، با مرکز مجاز خدمات پس از فروش تماس بگیرید.
- سازنده در قبال آسیب‌های ناشی از دستکاری دستگاه، یا استفاده‌ی نادرست و نامناسب دستگاه مسئولیتی برعهده نمی‌گیرد.
- اگر سیم برق آسیب دیده است؛ از سازنده، مرکز مجاز خدمات پس از فروش،

پیش از استفاده از دستگاه، این دستورالعمل‌ها را به دقت بخوانید.

- پیش از زدن دوشاخه دستگاه به برق، مطمئن شوید که ولتاژ منبع برق با ولتاژ درج شده در صفحه‌ی مشخصات دستگاه یکسان باشد.
- دستگاه را تنها به پریزی وصل کنید که حداقل جریان ۱۰ آمپری داشته باشد.
- هنگامی که از دستگاه استفاده نمی‌کنید؛ یا قبل از تمیزکاری و نگهداری، همیشه دوشاخه را از برق بکشید.
- هیچگاه با مواد تری‌اتیلن یا حلال‌های شیمیایی دیگر دستگاه را تمیز نکنید.
- این دستگاه برای استفاده‌ی افرادی (شامل کودکان) که از ناتوانی جسمی، حسی یا روانی رنج می‌برند؛ یا افرادی که تجربه و دانش کافی ندارند؛ در نظر گرفته نشده است. مگر این که

یا تعمیرکاری ماهر بخواهید که آن را برایتان تعویض کند.

سازنده حق تغییر ویژگی و طراحی دستگاه و همچنین وسایل جانبی آن را برای خود محفوظ می‌داند.

هیچگاه دستگاه را بر روی سطوح خیس استفاده نکنید.

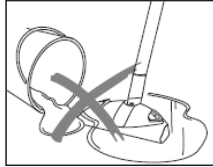

هیچگاه با کشیدن سیم برق یا خود دستگاه، آن را خاموش نکنید.

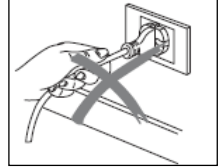

هیچگاه سوزن و گیره کاغذ و سیم را جارو نکنید.

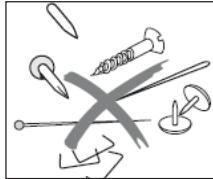

دستگاه را از روی سیم برق آن رد نکنید.

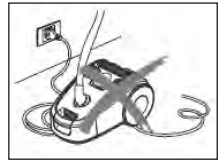

نگذارید شبکه های ورود و خروج هوا مسدود شوند.

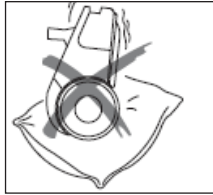

ته سیگار، خاکستر و کبریت‌های روشن را جارو نکنید.



اطلاعات مهم برای دور انداختن درست دستگاه مطابق با حکم ۲۰۰۲/۹۶ اتحادیه اروپا

در پایان عمر مفید دستگاه، آن را نباید مانند زباله‌های شهری دور انداخت. بایستی آن را به مراکز محلی تفکیک زباله یا فروشنده‌ای که این خدمات را ارائه می‌دهد، تحویل داد. دور انداختن جداگانه لوازم خانگی، از پیامدهای احتمالی زیان‌آور برای محیط زیست و سلامت انسان که ناشی از دور انداختن نامناسب است، پیشگیری می‌کند و امکان بازیافت مواد اصلی را فراهم می‌سازد و بدین وسیله، صرفه‌جویی چشمگیری در انرژی و منابع صورت می‌گیرد. برای یادآوری لزوم دورانداختن لوازم برقی به صورت جداگانه، علامت سطل زباله‌ی ضربه‌خورده‌ای بر روی دستگاه درج شده است.



دورانداختن غیرقانونی دستگاه، پیگرد قانونی دارد.

توصیف اجزای دستگاه

M شلنگ	A. دهانه‌ی مکش
N برس دو وضعیتی کف/فرش	B. دکمه‌ی رهاننده‌ی محفظه‌ی خاکروبه
O. سری چند منظوره	C. دستگیره‌ی محفظه‌ی خاکروبه
P سری درزگیری با برس	D. دستگیره‌ی دستگاه
Q لوله‌ی تلسکوپی	E. پدال روشن/خاموش کردن
R نگهدارنده‌ی سری‌ها	F. دکمه‌ی تنظیم مکش
	G. پدال سیم جمع‌کن
	H. موقعیت استقرار
	I. شبکه‌ی خروج هوا
	L فیلتر خروج هوا

قبل از استفاده از دستگاه مطمئن شوید که فیلتر هوا درون محفظه‌ی خاکروبه قرار دارد. به کار انداختن دستگاه بدون فیلتر ممکن است باعث صدمه دیدن موتور گردد.

استفاده از ابزارهای تمیزکاری

سری درزگیری با برس (شکل ۶)

شلنگ

این سری دارای مفصلی است که تمیزکاری را تسهیل میکند و به ویژه برای گردگیری پارچه‌ها، مبلمان، کتابخانه، پرده‌ها، قاب‌عکس و لباس مناسب است.

رابط شلنگ را در محل اتصال روی دستگاه قرار دهید و فشار دهید تا در جایش قفل شود. (شکل ۱)

برای بیرون آوردن شلنگ، دکمه‌ی رهاننده‌ی روی رابط را فشار دهید؛ و شلنگ را بیرون بکشید.

نگهدارنده‌ی سری‌ها

این ابزار به شما این امکان را می‌دهد تا سری‌های کوچک را در دسترس خود داشته باشید. بعد از اتصال سری‌ها به نگهدارنده، آن را در نزدیک جایی که لوله را در دست می‌گیریم وصل کنید (شکل را ببینید).

لوله‌ی تلسکوپی (شکل ۲)

لوله‌ی تلسکوپی را می‌توان به طول مورد نیاز تنظیم کرد (شکل ۲) کفبست حلقه را شل کنید و لوله را بیرون بکشید.

دستورالعملها

برس دو موقعیتی فرش/کف اتاق

پیش از استفاده از دستگاه، سیم برق را کاملاً بیرون بکشید و دوشاخه را به برق بزنید. برای جمع کردن سیم، دوشاخه را از برق بکشید و پدال سیم‌جمع‌کنی (۵) را فشار دهید (شکل ۷).

موقعیت ۱: برای تمیزکاری سطوح سخت، پُرزهای برس بیرون باشد (شکل ۳)

موقعیت ۲: برای تمیزکاری فرشها و قالیچه‌ها، پُرزهای برس داخل باشد. (شکل ۴)

کار با دستگاه

سری چند منظوره برای رویه‌ی مبلمان (شکل ۵)

برای روشن یا خاموش کردن دستگاه، به آرامی کلید (۱) را فشار دهید (شکل ۸).

برای تمیزکاری رویه‌ی مبلمان، تشکها، پارچه‌ها، صندلی خودرو و غیره مناسب است.

تنظیم توان مکش

تنظیمگر توان را حرکت دهید تا امکان تنظیم الکترونیکی توان مکش بر حسب نوع سطح تمیزکاری فراهم گردد.

بیشترین میزان توان دستگاه برای جاروکردن گردو خاکِ فرشها یا سطوح سخت (مرمر، سرامیک، و...) و توان مکش کمتر برای تمیزکاری پرده‌ها یا دیگر پارچه‌های سبک مناسب است. کلید کشویی را برای تغییر توان حرکت دهید (شکل ۹).

تمهید ایمنی

اگر موتور دستگاه بیش از حد معمول گرم شود؛ تمهید ایمنی دستگاه به کار می‌افتد و آن را خاموش می‌کند. برای روشن کردن دوباره‌ی دستگاه، دوشاخه را از برق بکشید و علت گرمایش بیش از حد را برطرف کنید (مثلاً مسدود شدن سرلوله‌ی مکش، پُر شدن ظرفِ استوانه‌ای خاکروبه، کثیف شدن صافی‌ها، بخش تمیزکاری را ببینید) و بگذارید دستگاه خنک شود (حداقل ۲۰ دقیقه). دوشاخه را دوباره به برق بزنید و پدال روشن/خاموش را بزنید. اگر دستگاه روشن نشد؛ با مرکز خدمات پس از فروش تماس بگیرید.

تمیزکاری

هنگامی که خاکروبه‌ی جمع شده به سطح حداکثر گنجایش محفظه‌ی استوانه‌ای شکل رسید؛ باید آن را تخلیه کرد.

تخلیه‌ی محفظه‌ی استوانه‌ای

۱- دکمه‌ی روی دستگیره را بزنید و محفظه‌ی استوانه‌ای را از دسته‌اش بگیرید و بیرون آورید. (شکل ۱۰).

۲- محفظه را روی سطل زباله‌ای بگیرید و دکمه‌ی روی محفظه را بزنید. درپوش آن باز می‌شود و خاکروبه در سطل می‌ریزد. (شکل ۱۱)

۳- درپوش را ببندید.

۴- محفظه را در دستگاه قرار دهید.

نکته: اگر فیلتر درست جا نرفته باشد؛ دستگاه مجهز به تمهیدی ایمنی است که از جا رفتن محفظه‌ی خاکروبه پیشگیری می‌کند.

تمیزکاری فیلترهای درون محفظه‌ی خاکروبه (تمیزکاری دوره‌ای)

به طور منظم، یا هر وقت که توان مکش دستگاه کاهش یافت؛ توصیه می‌شود که تمام محفظه‌ی خاکروبه را کاملاً تمیز کنید.

۱- محفظه را تمیز کنید.

۲- اهرم را فشار دهید و به روش نشان داده شده در شکل ۱۲ فیلتر را بیرون آورید.

۳- فیلتر هپا* را با تکان دادن و برس کشیدن بر روی آنها تمیز کنید (شکل ۱۳). (از بُرس‌های سیمی یا دارای پرزهای سفت استفاده نکنید؛ چراکه به فیلتر آسیب می‌رسانند). هر شش ماه یکبار، فیلترها را باید

زیر آب روان شست.

۴- فیلتر را کاملاً خشک کنید؛ سپس فیلتر را دوباره در جایش قرار دهید.

۵- فیلتر را در ظرف استوانه‌ای قرار دهید و با اهرم آن را در جایش قفل کنید.

۶- درپوش محفظه را ببندید و در دستگاه قرار دهید.

* فیلتر هپا، ناخالصی‌های تا اندازه‌ی سه دهم میکرون را از بین می‌برد و انواع ذرات و حتی باکتری‌ها را نیز جذب می‌کند.

شبکه‌ی خروج هوا

بسته به مدل، دستگاه شما مجهز به یک فیلتر بسیار کارآمد است (فیلتر هپا*)

این فیلتر در زیر شبکه‌ی خروجی هوا قرار گرفته است.

برای تعویض آن، شبکه تخلیه‌ی هوا را بیرون آورید. فیلتر را نیز بیرون بکشید و اگر کثیف شده، آن را تمیز کنید.

فیلتر نو را در جایش قرار دهید و سپس شبکه را ببندید.

هشدار: هیچگاه دستگاه را بدون فیلتر به کار نگیرید.

موقعیت استقرار عمودی دستگاه

دستگاه مجهز به گیره‌ای در زیر آن است. تا بتوان دستگاه را به گونه‌ای ایمن و مرتب در موقعیت عمودی در کناری قرار داد. (شکل ۱۴).

اگر می‌خواهید برای مدتی کوتاه جاروکشی را متوقف کنید. دستگاه دارای سیستم راحت استقرار شلنگ است. زبانه‌ی روی اتصال برس را در جای ویژه‌ی آن در زیر دستگاه فرو برید. زبانه‌ی روی اتصال برس را در گیره‌ی آن در پشت دستگاه قرار دهید. (شکل ۱۵).

هشدار مهم

عملکرد ناقص دستگاه (توان مکش کم، سروصدای غیرعادی، یا کار نکردن دستگاه) ممکن است ناشی از مسدود شدن سرلوله‌ها، یا شلنگ یا نقص فنی قطعات الکتریکی دستگاه باشد. سرلوله‌ها، کیسه‌ها، و دریچه‌ی نظارت را بررسی کنید و فیلتر محفظه‌ی خاکروبه را به طور منظم تمیز کنید. اگر مشکل حل نشد، دستگاه را به مرکز مجاز خدمات پس از فروش تحویل دهید.



خدمات پس از فروش رایگان از طریق پست در سراسر کشور



۱ با شماره تلفن ۲۳۲۸-۲۱۰ تماس گرفته و کالا را به مأمور پست تحویل دهید.

۲ کالای شما در مرکز ATD Service به طور رایگان تعمیر می‌شود.

۳ کالای تعمیر شده، از طریق پست در اسرع وقت در منزل شما خدمتتان تحویل می‌گردد.



☎ (۰۲۱) ۲۳۲۸

www.atd-group.com





www.delonghi.ir

☎ ۰۲۱-۲۳۲۸