

Germany
Feller



VC 206 W



جاروبرفی

English

فارسی

لطفاً با دقت این دفترچه راهنما را بخوانید و قبل از اولین بار استفاده با ویژگیها و کارکردهای متنوع این دستگاه آشنا شوید.

مشخصات فنی

توان: ۲۲۰۰ وات
گنجایش مخزن: ۵ لیتر
طول سیم: ۷ متر
میزان صدا: ۶۶ دسی بل

نکات ایمنی

۱. قبل از استفاده از دستگاه برای اولین بار توصیه می‌شود که این دفترچه راهنما را به دقت بخوانید و برای مراجعات آینده نزد خود نگه دارید.
۲. قبل از استفاده مطمئن شوید که کیسه‌ی جاروبرقی و نگهدارنده‌ی کیسه به درستی در جای خود نصب شده‌اند.
۳. مطمئن شوید که ولتاژ و فرکانس محل استفاده‌ی شما ۲۴۰-۲۲۰ ولت و ۶۰-۵۰ هرتز است.
۴. آب یا مواد اشتعال‌زا را با این دستگاه جارو نکنید.
۵. مواد آتش‌زا و خاکستر را با این دستگاه جارو نکنید.
۶. بدون وجود فیلتر محافظ موتور از دستگاه استفاده نکنید.
۷. کیسه‌ی جاروبرقی را بعد از صدمه یا پارگی فوراً تعویض کنید.
۸. دستگاه را مجاور مکانهای پر حرارت قرار ندهید. همچنین در اینگونه مکانها از دستگاه استفاده نکنید.
۹. در شرایط غیر عادی اجازه ندهید که کودکان از دستگاه استفاده کنند.
۱۰. در صورتی که هنگام استفاده صدا، بو، دود غیر عادی یا هر نوع خرابی یا آسیب دیدگی در دستگاه مشاهده کردید ابتدا باید دستگاه را خاموش کنید و دوشاخه را از پریز خارج نمایید. سپس برای تعمیر با مرکز خدمات پس از فروش فلر تماس بگیرید. هرگز سعی نکنید خودتان دستگاه را تعمیر کنید.
۱۱. در صورت آسیب دیدگی سیم، حتماً باید سیم توسط فردی متخصص یا مرکز خدمات پس از فروش فلر تعویض گردد تا از بروز خطر جلوگیری گردد.
۱۲. این دستگاه برای استفاده‌ی افرادی با ناتوانیهای جسمی، فکری و ذهنی (مانند

کودکان) یا افراد کم تجربه و ناآگاهی در نظر گرفته نشده است. مگر آنکه آموزشهای لازم به آنها داده شود و تحت نظارت افرادی که مسئولیت آنها را بر عهده دارند قرار گیرند.

۱۳. باید مراقب کودکان بود و مطمئن بود که آنها با دستگاه بازی نمی کنند.

۱۴. قبل از جمع آوری و هرگونه تمیزکاری دستگاه، حتماً باید دوشاخه را از پریز برق جدا نمایید.

اجزای دستگاه

جاروبرقی فلر VC 206 با بهره گیری از ساخت و طراحی هوشمند می تواند هوایی متمرکز از مکش را با کمترین صدا تولید کند. سرعت مکش با این جاروبرقی قابل تنظیم است و در صورت پُر بودن کیسه نشانگری روی صفحه‌ی نمایش ظاهر می شود. سیم جمع کن دستگاه عملکردی اتوماتیک دارد. این دستگاه همچنین دارای سیستم فیلتر چند لایه‌ای قابل تعویض است. محفظه یا کیسه‌ی جاروبرقی به صورت مشترک نیز در یک قسمت قرار دارد. تمیزکاری سطوح با این دستگاه آسان و راحت است. در مجموع دستگاهی مناسب برای تمیزکاری خانه‌ی شما محسوب می شود.

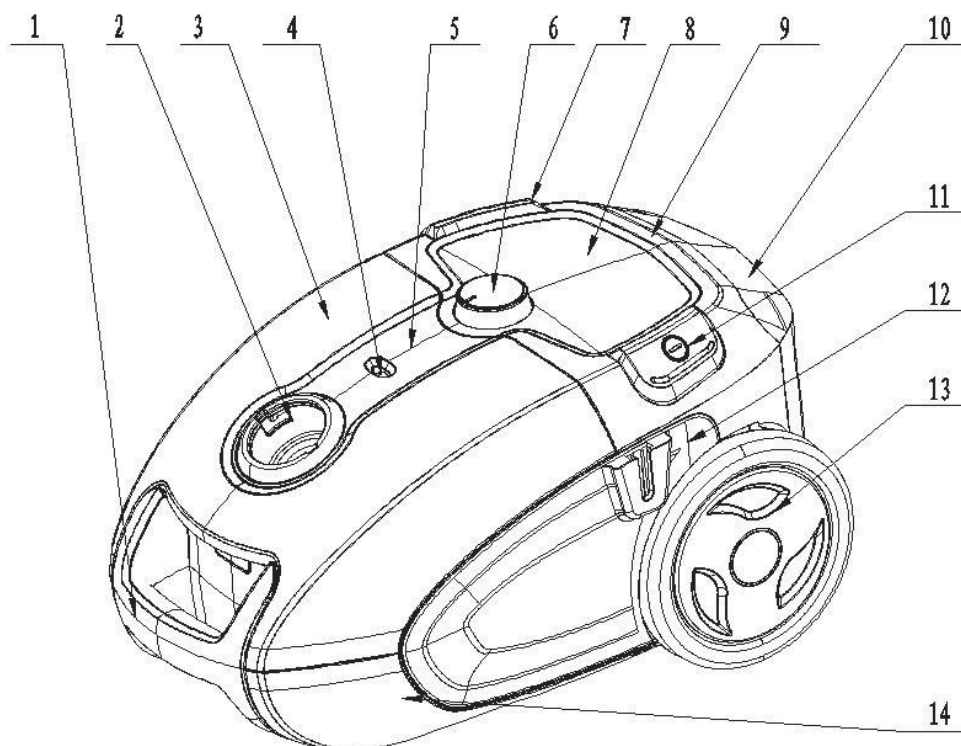

۱. دستگیره‌ی جلویی
۲. پایه‌ی موتور
۳. پوشش جلویی
۴. نشانگر پُر بودن کیسه
۵. پوشش تزئینی
۶. دکمه‌ی تنظیم سرعت
۷. پدال سیم جمع‌کن
۸. شبکه‌ی منافذ خروج هوا
۹. پوشش عقب قلاب نگهداری بُرس
۱۰. ستون پوشش عقب
۱۱. پدال روشن/خاموش
۱۲. صفحه‌ی تزئینی سمت چپ
۱۳. چرخ بزرگ
۱۴. بدنه‌ی پایه

لوازم جانبی همراه با دستگاه

یک سِتِ لوله خرطومی، یک عدد لوله‌ی بازشونده، یک عدد بُرس کف، یک عدد بُرس همه‌کاره و سَری‌های مخصوص برای سطح مختلف

روش کار با دستگاه و قطعات

۱. **اتصال لوله خرطومی:** انتهای لوله خرطومی را به سوکت ویژه‌ی اتصال روی بدنه‌ی دستگاه وصل و آن را کاملاً محکم کنید (شکل ۱).
- برای جدا کردن لوله‌ی خرطومی از بدنه دکمه‌های کناری آن را فشار داده و لوله را به سمت بالا بکشید (شکل ۲).
۲. لوله‌ی بازشونده‌ی آهنی را به سر لوله خرطومی وصل کنید (شکل ۳).
۳. بر اساس نیازهای تمیزکاری سری مناسب را به لوله‌ی بازشونده متصل کنید. سری یا برس کف (قابل تنظیم برای انواع سطوح) برای فرش یا کف زمین (شکل ۴). برس و سری ترکیبی برای مبل، دیوار، پرده، کناره‌ها و درزهای سطوح و لوازم (شکل ۵).
۴. **روشن کردن دستگاه:** دوشاخه‌ی سیم دستگاه را به پریز مناسب بزنید (هماهنگی ولتاژ برق را از قبل بررسی کنید). پدال روشن/خاموش (ON/OFF) را فشار دهید. دستگاه شروع به کار می‌کند (شکل ۶).
۵. **جمع‌کردن سیم:** برای جداکردن دوشاخه از پریز، خود دوشاخه را گرفته و بکشید. سپس پدال جمع‌کننده‌ی سیم را فشار دهید تا سیم به داخل کشیده شود (شکل ۷).
۶. در پایان می‌توان بُرس کف یا سری‌ها را در قسمت عقب بدنه قرار داد (شکل ۸).

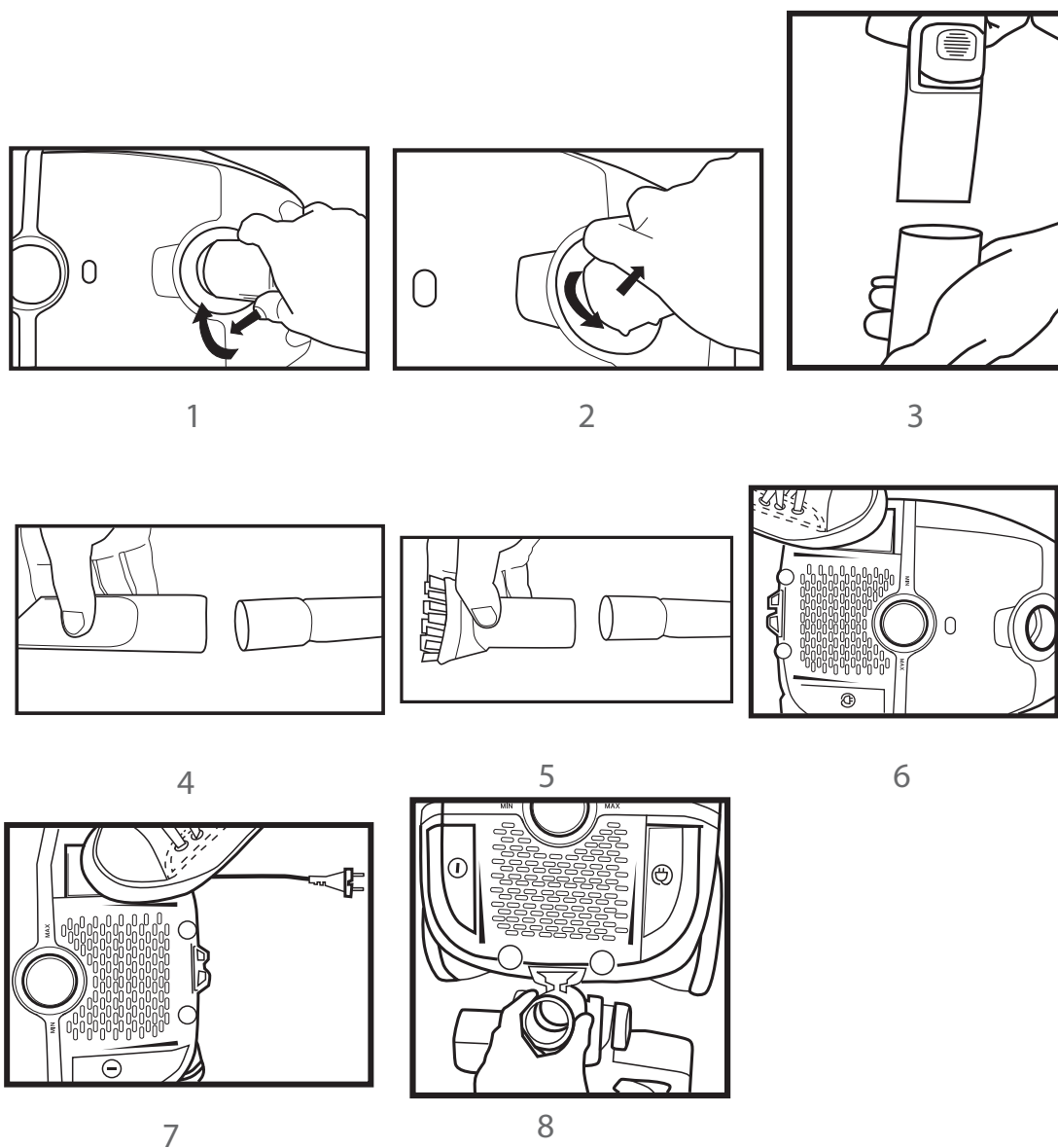

روش نگهداری

۱. **تعویض کیسه‌ی جاروبرقی:** زمانی که نشانگر پُر بودن کیسه قرمز رنگ شد، زمان تعویض کیسه‌ی جاروبرقی فرا رسیده است. (شکل ۱).
- با آزاد کردن ضامن پوشش جلویی را بردارید (شکل ۲ و ۳). نگهدارنده‌ی کیسه را بیرون آورده و کیسه‌ی پُر را جدا کنید (شکل ۴ و ۵).
۲. هر یکسال باید فیلتر محافظ موتور جدا و با آب شستشو شود. پس از خشک شدن دوباره آن را در جای خود قرار دهید. در صورت آسیب دیدن این فیلتر باید آن را تعویض نمایید (شکل ۶ و ۷).
۳. **شستشو و تعویض فیلتر هپا:** برای شستشو یا تعویض این فیلتر شبکه منافذ خروج باد را به سمت پایین فشار داده و فیلتر هپا را بیرون بیاورید (شکل ۸ و ۹).

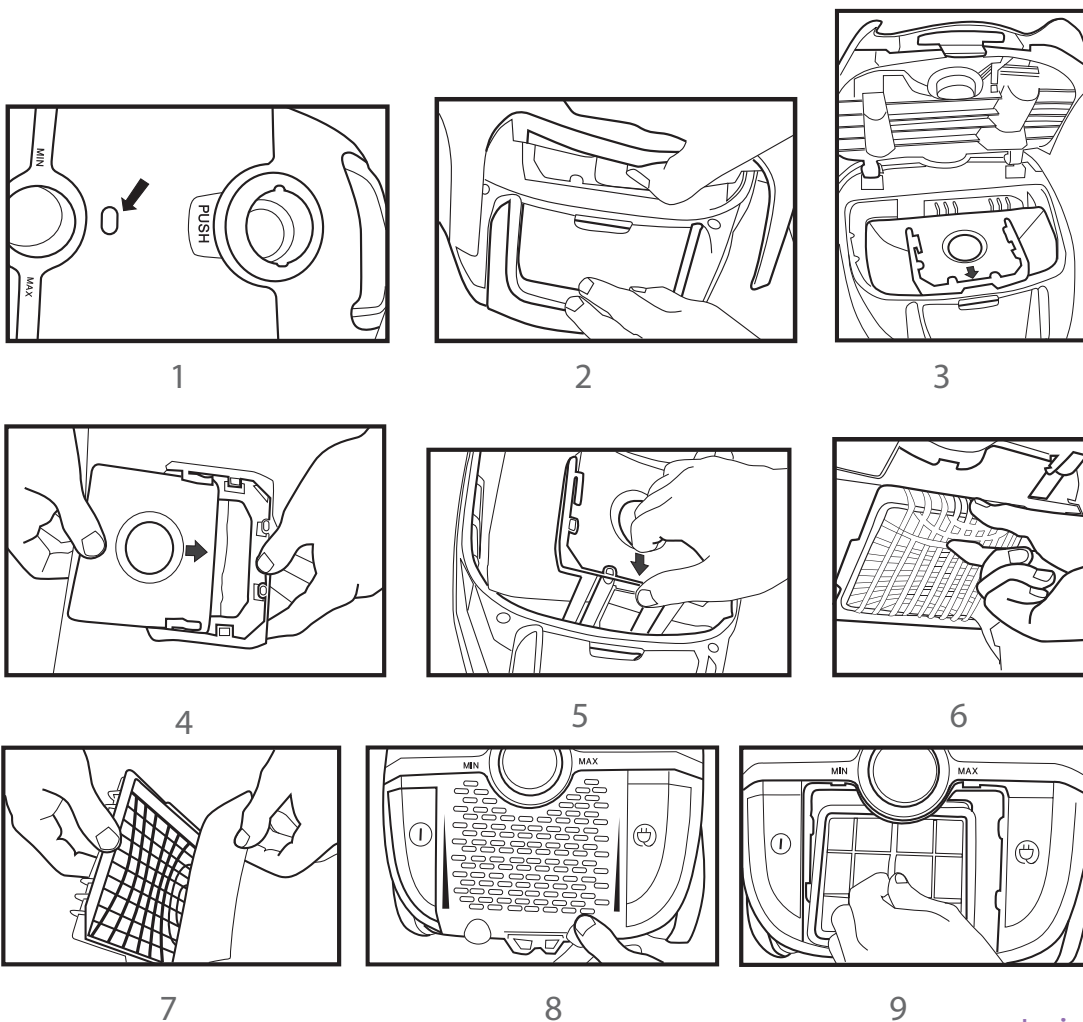

هشدار:

قبل از انجام هر گونه تمیزکاری یا تعویض فیلتر دوشاخه باید از پریز برق جدا باشد. اگر سیم برق آسیب دیده است. فقط باید توسط مرکز خدمات پس از فروش فلر یا برق کاری ماهر تعویض گردد.

عیوب کاربری

دلایل کاهش توان مکش دستگاه

۱. زمانی که کیسه‌ی جاروبرقی پُر است نباید از دستگاه استفاده نمود.
۲. در صورت مسدود شدن لوله‌ها یا بُرس کف، دستگاه تنها زمانی به کار خواهد افتاد که شیء درون لوله یا بُرس بیرون آورده شود.



این علامت روی سطل نشان می‌دهد که نباید این دستگاه را همراه با دیگر زباله‌های خانگی دور انداخت. برای جلوگیری از امکان آسیب زدن به طبیعت و سلامتی انسان از طریق دورانداختن اینگونه زباله‌ها که نمیتوان آنها را نگهداری نمود، حتماً لوازم برقی را به مراکز جمع‌آوری اینگونه مواد تحویل دهید تا به طوری مسئولانه مورد بازیافت قرار گیرند. با این کار امکان استفاده مجدد از مواد قابل بازیافت دستگاه فراهم می‌شود.

Please read this instruction manual carefully and familiarise yourself with your new vacuum cleaner before using for the first time.

Safety directions:

1. For the first operation, it is advisable to read the manual carefully beforehand and keep it properly for future use.
2. Before the first operation, make sure the dust bag and the bag holder is properly installed.
3. Make sure the power supply is 220-240V~ 50/60Hz
4. Do not vacuum water and inflammable materials.
5. Do not vacuum burning materials and ashes.
6. Do not use the machine without a motor protection filter filled.
7. Please change the dust bag immediately when it was damaged.
8. Do not store or use the machine close to high temperature places.
9. Do not let children use the machine in case of danger.
10. If abnormal noise, smell, smoke or any other failure or breakage is found during the operation, you should turn off the switch and unplug the unit. Then contact your service center for repair. Do not repair the unit by yourself.
11. If the supply cord is damaged, it must be replaced by the manufacturer or its service agent or a similarly qualified person in order to avoid a hazard.
12. This appliance is not intended for use by persons (including children) with reduced physical, sensory or mental capabilities, or lack of experience and knowledge, unless they have been given supervision or instruction concerning use of the appliance by a person responsible for their safety.
13. Children should be supervised to ensure that they do not play with the appliance.
14. The plug must be removed from the power socket before any maintenance or replacement.

Introduction of Product

VC205 vacuum cleaner which is made of clear lines and structure can produce centralized wind with less noise, adjust the operation speed, indicate full dust, automatically rewind the wire, multi-level filter exchange, dust cup and dust bag two in one. Being convenient and flexible in cleaning dust, it is reliable and is an ideal household cleaning tool.

Welcome to purchase and use our products.

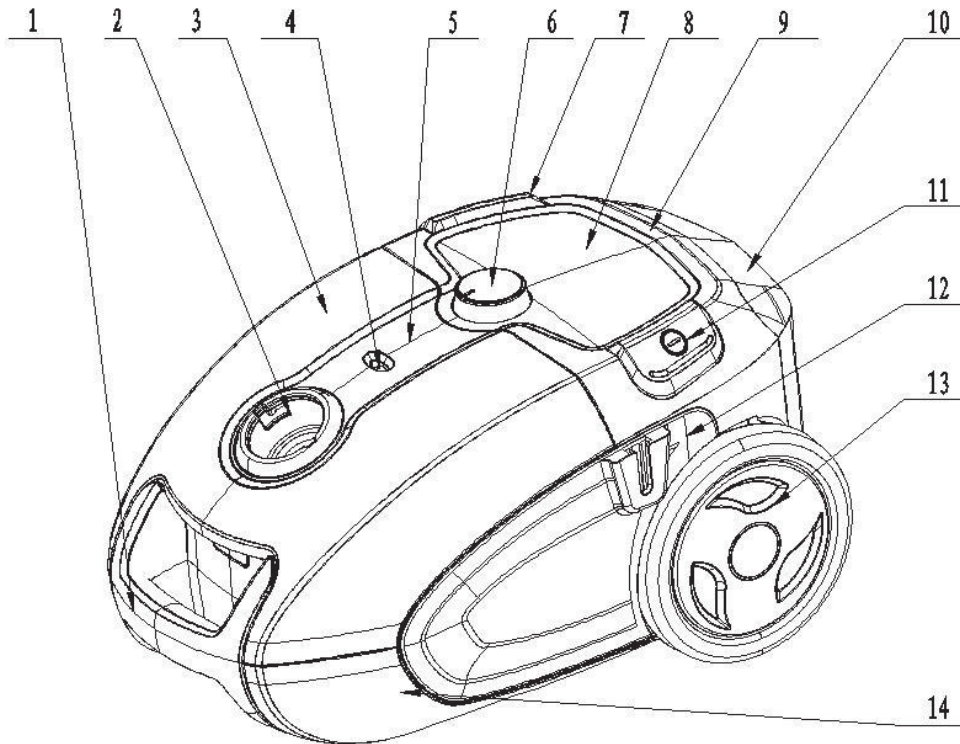

1. Handle front cover

2. Suck base

3. Front cover

4. Dust full indicator

5. Ornament cover

6. Speed control knob

7. Cord rewinding pedal

8. Ornament cover

9. Back cover

10. Back cover trestle

11. Switch pedal

12. Left ornament plate

13. Big wheel

14. Base body

Attached list

A set of hose accessories, one extendible tube, one floor brush, one integrated brush & nozzle

Operation methods

1. Connecting the hose accessories: insert the hose end into the hose socket at the front cover and then hook it. (Fig1)

Remove the hose accessories: press the adaptors at both side of the hose end and then pull the hose accessories. (Fig 2)

2. Connect the metal expansion tube to the curve end of the hose. (Fig 3)

3. Connect different nozzle tools to the tube for different cleaning purpose: floor brush (adjusted to the type of ground) for carpet or floor (Fig 4); combined brush & nozzle for sofa, wall surface, curtain, corner or space between furniture and etc. (Fig 5)

4. Turning on the machine: insert the plug of cord into the power socket which conforms to that on the label for power supply, and press the switch pedal, the machine could start working (Fig 6).

5. Cord rewinding: hold the plug and pull out the cord; press the cord rewinding pedal, that power cord will be drawn in.(Fig 7)

6. The floor brush or nozzle can be inserted in the brush hanger on the back of the back cover after use. (Fig 8)

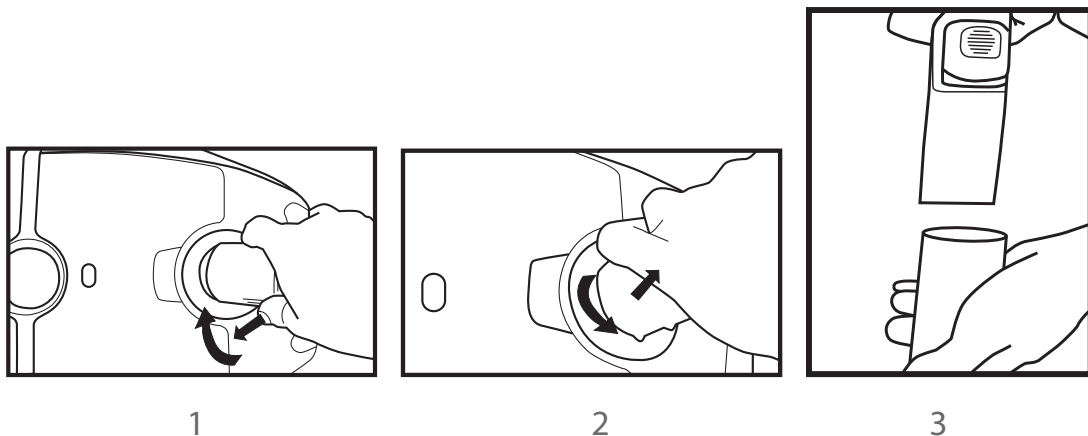

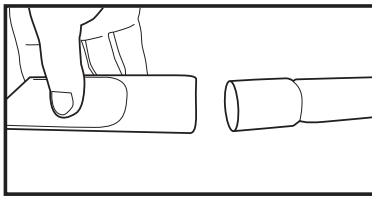

4

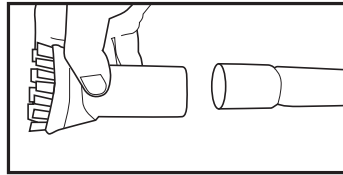

5

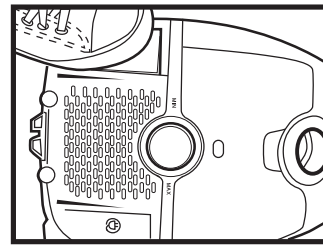

6

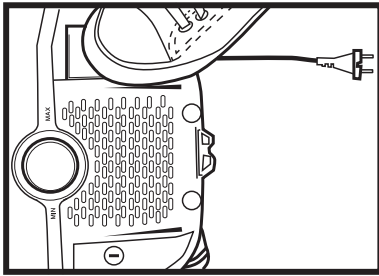

7

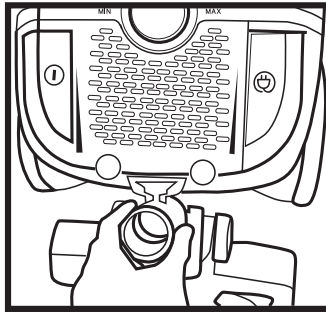

8

Maintenance

1. Changing the dust bag: when the Dust full indicator turns to be red, it is time to clear the dust or replace with a new bag. (Fig1)

Open the front cover by clipping. (Fig 2,3)

Take out the bag holder then remove the full dust bag. (Fig 4,5)

2. The motor protection filter should be removed and rinsed once a year, and can be used after it is dried. If the filter is damaged, a new filter should be replaced. (Fig 6,7)

3. Washing or exchanging the outlet filter (HEPA): clip down and remove the outlet cover by hands for wash or exchange of filter. (fig 8,9)

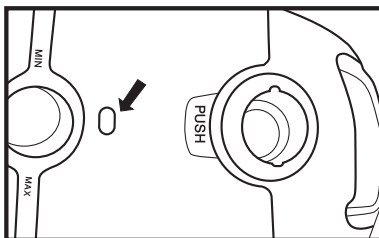

1

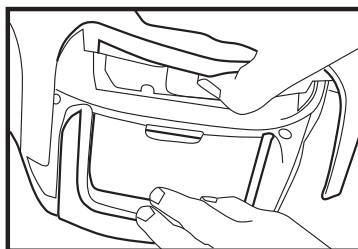

2

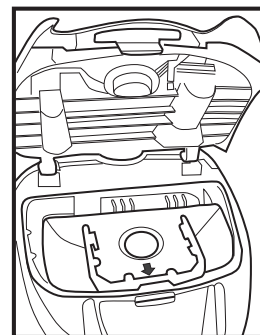

3

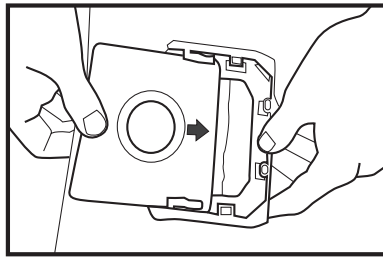

4

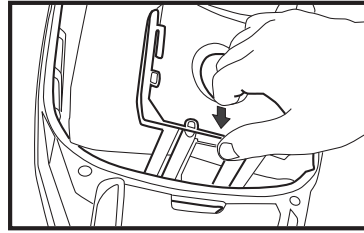

5

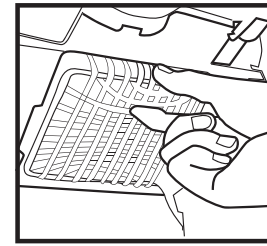

6

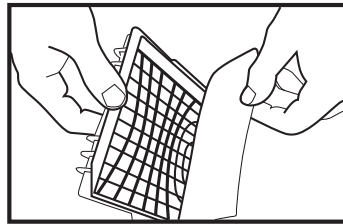

7

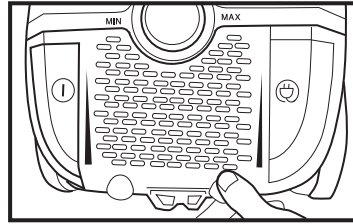

8

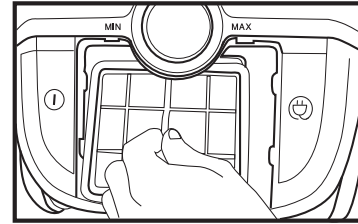

9

Warning:

The plug must be removed from the power socket before any maintenance or replacement.

If the power cord is damaged, replace them only by the after-sale service center of Feller or similarly qualified persons.

Operational Failures

Causes to less power of the vacuum cleaner

1. The cleaner cannot be used to vacuum the rubbish when the dust bag is full.
2. If blockage is found in the ground brush, hose or tubes, the machine can be re-operated only after the blockage is cleared away.

Correct Disposal of this product



This marking indicates that this product should not be disposed with other household wastes throughout the market. To prevent possible harm to the environment or human health from uncontrolled waste disposal, recycle it responsibly to promote the sustainable reuse of material resources. To return your used device, please use the return and collection systems or contact the retailer where the product was purchased. They can take this product for environmental safe recycling.

Germany
Feller



English

فارسی



VC 206 BK

Vacuum Cleaner