

Germany
Feller



VC 201 W



جاروبرقی

English

فارسی

مشتری گرامی، ضمن تشکر از حسن سلیقه و اعتماد شما به برند فلر، امیدواریم از کار با این دستگاه لذت ببرید

مشخصات فنی

توان: ۱۶۰۰ وات
گنجایش مخزن: ۱/۵ لیتر
طول سیم: ۵ متر
میزان صدا: ۷۲ دسی بل

نکات مهم ایمنی

قبل از استفاده از دستگاه تمامی دستورالعملها را بخوانید. هنگام استفاده از وسایل برقی، نکات مهم احتیاط آمیز باید رعایت شوند؛ از جمله موارد زیر:



هشدار!

برای کاهش خطر آتش سوزی، برق گرفتگی یا آسیب دیدگی:

- فقط در فضای بسته از دستگاه استفاده کنید.
- فقط برای زباله‌های خشک مناسب است.
- وقتی دستگاه روشن است هرگز آن را رها نکنید.
- وقتی دستگاه روشن است هرگز آن را تعمیر نکنید.
- اگر سیم یا دوشاخه‌ی دستگاه آسیب دیده است، از آن استفاده نکنید.
- اگر دستگاه به درستی کار نمی‌کند، افتاده است، آسیب دیده است، در فضای روباز رها شده است، یا در آب فرو رفته است، دستگاه را به مرکز خدمات پس از فروش فلر ببرید.
- با دستهای مرطوب به دستگاه دست نزنید.
- دستگاه را با کشیدن سیم نکشیده و حمل نکنید. از سیم دستگاه به عنوان دستگیره‌ی حمل استفاده نکنید. از سیم برای بستن در استفاده نکنید، و سیم برق را نزدیک لبه‌های تیز نکشید، دستگاه را از روی سیم عبور ندهید یا دستگاه را در معرض سطوح داغ‌شده قرار ندهید.
- برای جدا کردن دوشاخه از پریز، سیم برق آن را نکشید. برای این کار خود دوشاخه را بگیرید و بکشید.

- دستگاه را از روی سیم عبور ندهید.
- مو، لباس‌های نرم و شل، انگشت‌ها یا دیگر اعضای بدن را جلوی دهانه‌های عبور هوا یا قطعات متحرک قرار ندهید.
- از جاروبرقی برای جمع‌آوری اشیاء شعله‌دار مانند سیگار، کبریت یا خاکسترهای داغ استفاده نکنید.
- برای جاروکردن مواد اشتعال‌زا یا احتراق‌پذیر (گاز فندک، بنزین، گازوییل یا غیره) از جاروبرقی استفاده نکنید و در حضور مایعات و گازهای انفجارزا از دستگاه استفاده نکنید.
- از دستگاه در فضای مملو از گازهای تولیدشده از رنگ‌های با پایه‌ی روغنی، تینر رنگ، مواد از بین برنده‌ی بید، پودرهای اشتعال‌زا، دیگر مواد انفجارزا، یا گازهای سمی استفاده نکنید.
- کودکان کمتر از ۸ سال و بیشتر و افرادی که دارای ناتوانی جسمی، حسی و فکری یا تجربه‌ی ناکافی هستند تنها زمانی می‌توانند از دستگاه استفاده کنند که تحت نظارت و آموزش کاربری ایمن افرادی که خطرات دستگاه را درک می‌کنند قرار گرفته باشند. تمیزکاری و جمع‌آوری دستگاه نباید توسط کودکان انجام شود مگر آنها بیش از ۸ سال سن داشته باشند.
- کودکان باید تحت مراقبت قرار بگیرند و مطمئن شد که آنها با دستگاه بازی نکنند.
- قبل از تمیزکاری و جمع‌آوری دستگاه دوشاخه را از پریز برق جدا کنید.
- اگر سیم برق دستگاه آسیب دیده است، برای جلوگیری از بروز خطر باید توسط مرکز خدمات پس از فروش فلر یا برق‌کاری ماهر تعویض گردد.
- از جاروکردن مواد سمی (مانند سفیدکننده‌های کلرین‌دار، گازهای آمونیاک، ضدعفونی‌کننده‌های سطوح، بنزین و غیره) خودداری کنید.
- از دستگاه برای مقاصد غیر از آنچه در دفترچه راهنما ذکر نشده است استفاده نکنید.
- فقط از لوازم جانبی ارائه شده توسط تولید کننده استفاده کنید.
- در صورت مسدود شدن منافذ عبور هوا از دستگاه استفاده نکنید. این منافذ را از گرد و خاک، پرز، مو و هر چیزی که عبور هوا را کاهش می‌دهد، تمیز کنید.
- دستگاه را روی سطح صاف قرار داده و نگه‌دارید.
- قبل از جداکردن دوشاخه کلید دستگاه را خاموش کنید.
- هنگام جاروکشی پله‌ها، بسیار مراقب باشید.

- این دستگاه همراه با عایق دولایه ارائه شده است.
- زمانی که کودکان در اطراف هستند، بسیار مراقب باشید.
- این دفترچه را برای مراجعات آینده نزد خود نگه دارید.
- فقط برای استفاده با برق ۲۲۰ ولت و فرکانس ۵۰ هرتز!
- این دستگاه فقط برای استفاده‌ی خانگی مناسب است.

توصیه‌ها:

- قبل از تمیزکاری سطوح زیر اسباب منزل، ابتدا آن مکان‌ها را خوب بررسی کنید تا اشیایی که موجب صدمه و مسدود شدن لوله‌ی خرطومی می‌شود در آنجا نباشد.
- هنگام استفاده از سری‌های مورد نیاز از تنظیم‌گر سرعت مکش برای کاهش یا افزایش میزان مکش استفاده کنید.
- برای افزایش عملکرد مکش، بیشتر اوقات فیلترها را بازبینی و تمیز کنید یا در صورت لزوم آنها را تعویض کنید.

اجزاء دستگاه

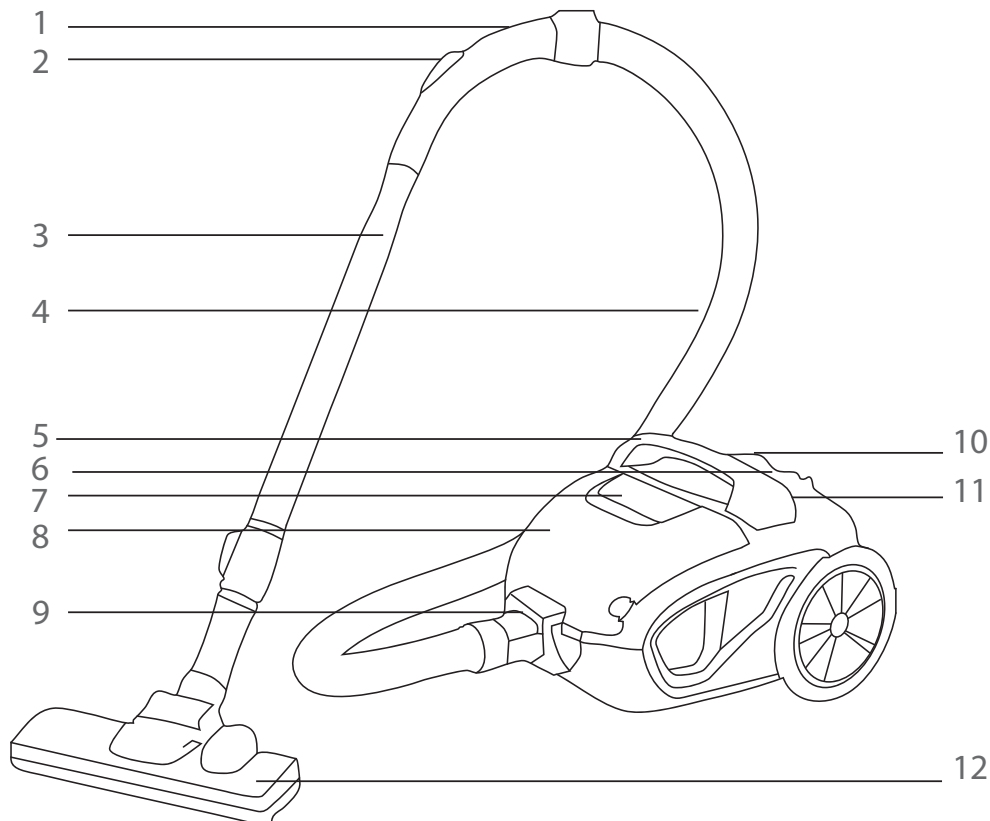



- | | |
|----------------------|------------------------------|
| ۱. دستگیره | ۷. گیره‌ی قفل |
| ۲. تنظیم‌گر سرعت مکش | ۸. مخزن خاکروبه |
| ۳. لوله‌ی بازشونده | ۹. اتصال لوله خرطومی |
| ۴. لوله خرطومی | ۱۰. پدال جمع‌کننده‌ی سیم برق |
| ۵. دستگیره‌ی حمل | ۱۱. پدال ON/OFF |
| ۶. دکمه‌ی تنظیم سرعت | ۱۲. برس مخصوص کف |

روش استفاده

- اتصال لوله خرطومی: انتهای لوله خرطومی را به سوکت مخصوص اتصال روی بدنه‌ی دستگاه وصل و آن را کاملاً محکم کنید (شکل ۱).
- برای جدا کردن لوله‌ی خرطومی از بدنه دکمه‌های کناری آن را فشار داده و لوله را به سمت بالا بکشید (شکل ۲).
- لوله‌ی بازشونده‌ی پلاستیکی را به سر لوله خرطومی وصل کنید (شکل ۳).
- برس مخصوص کف را به لوله‌ی بازشونده وصل کنید. برس مخصوص کف (قابل تنظیم بر اساس نوع سطح زمین) برای فرش یا کف مناسب است (شکل ۴).
- روشن کردن دستگاه:** دوشاخه‌ی سیم دستگاه را به پریز مناسب بزنید (هماهنگی ولتاژ برق را از قبل بررسی کنید). پدال ON/OFF را فشار دهید. دستگاه شروع به کار می‌کند (شکل ۵).
- تنظیم توان مکش:** دکمه‌ی تنظیم سرعت را بچرخانید (شکل ۶).
- جابجا کردن دستگاه:** از دستگیره‌ی قرار گرفته در بالای دستگاه استفاده کنید.
- جمع کردن سیم:** برای جدا کردن دوشاخه از پریز خود دوشاخه را گرفته و بکشید. سپس پدال جمع‌کننده‌ی سیم را فشار دهید تا سیم به داخل کشیده شود (شکل ۸).

سیم برق در پشت دستگاه قرار گرفته است. به آرامی سیم برق را بیرون بکشید و منتظر علامت زرد روی سیم باشید. با دیدن علامت زرد روی سیم از کشیدن بیشتر سیم خودداری کنید.

 علامتی قرمز نیز روی سیم وجود دارد که نشان می‌دهد سیم به انتهای خود رسیده است. پس بیش از علامت قرمز سیم را بیرون نکشید.

 قبل از استفاده از دستگاه، مطمئن شوید که مخزن خاکروبه و تمامی فیلترها در جای خود قرار دارند.

 برای جلوگیری از بروز آسیب مراقب باشید زیرا سیم سریع جمع می‌شود. فوم‌های پلاستیکی درون جعبه خطرناک هستند. برای جلوگیری از خفه شدن، آنها را از دسترس نوزادان و کودکان دور نگاه دارید.

تنظیم‌گر سرعت مکش (۲)

با پایین کشیدن تنظیم‌گر به سمت لوله‌ی بازشونده، تنظیم‌گر سرعت را باز کنید. این کار توان مکش را برای مکش پارچه‌های نازک کاهش می‌دهد. برای افزایش توان مکش، تنظیم‌گر را کاملاً به طرف بالا بکشید تا در وضعیت بسته قرار بگیرد.

جمع‌آوری دستگاه

۱. مخزن را تخلیه کنید. وقتی نشانگر مربوطه به رنگ قرمز شود، زمان خالی کردن مخزن فرا رسیده است (شکل ۹ و ۱۰).

- با کشیدن گیره‌ی قفل، مخزن را از بدنه جدا کنید (شکل ۹).
- با فشار دادن دکمه‌ی پوشش زیر مخزن را باز کنید (شکل ۱۰).

نصب مخزن خاکروبه: دکمه‌ی پوشش زیر مخزن را فشار دهید تا قفل شود. سپس آن را در جای خود روی بدنه‌ی دستگاه قرار دهید (شکل ۹).

مطمئن شوید که مخزن همراه با فیلتر هپا است (شکل ۱۱).

۲. **فیلتر عبور هوا:** هر سال یکبار آن را با آب گرم تمیز کنید و بعد از خشک شدن آن

را در جای خود نصب کنید. اگر فیلتر آسیب دیده است باید با فیلتری نو تعویض گردد.

۲. تمیز کردن فیلتر: پوشش خروج هوا را باز کنید و قاب فیلتر هپا همراه با خود فیلتر را بیرون بیاورید. آن را با آب تمیز بشویید و بعد از خشک شدن در جای خود قرار دهید (شکل ۱۲ و ۱۳).

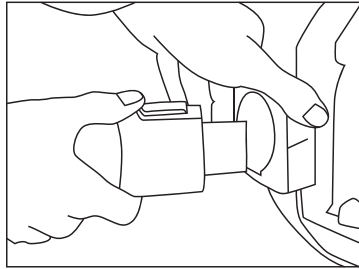

(شکل ۱)

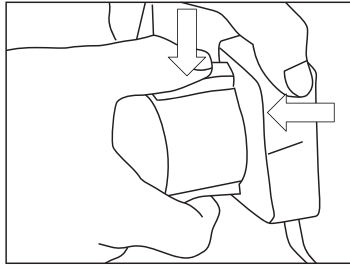

(شکل ۲)

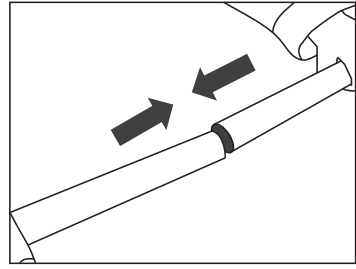

(شکل ۳)

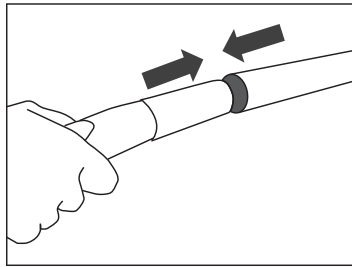

(شکل ۴)

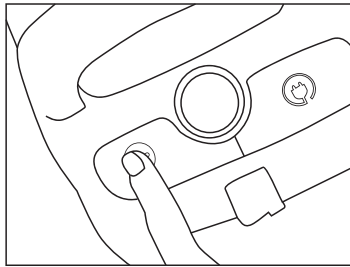

(شکل ۵)

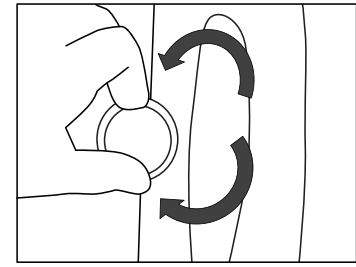

(شکل ۶)

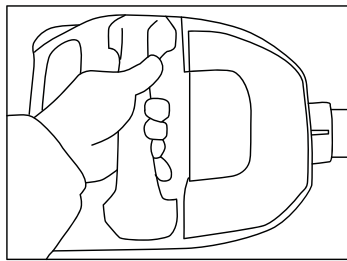

(شکل ۷)

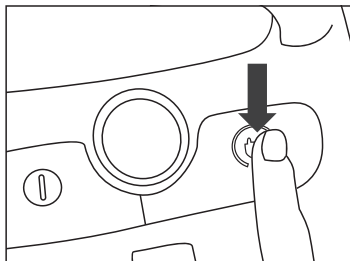

(شکل ۸)

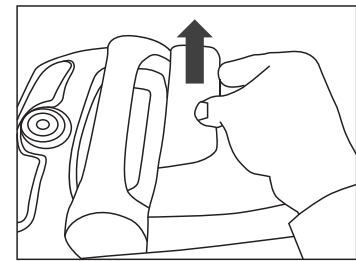

(شکل ۹)

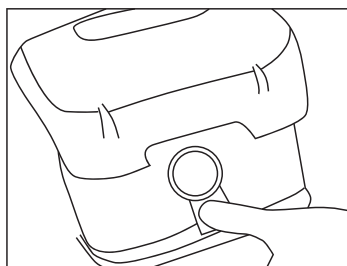

(شکل ۱۰)

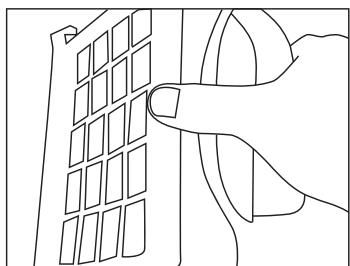

(شکل ۱۱)

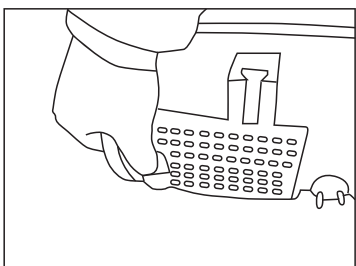

(شکل ۱۲)

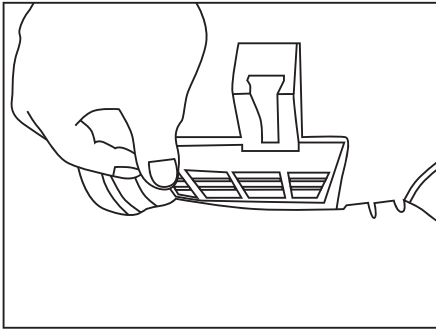

(شکل ۱۳)

هشدار:

قبل از انجام هر گونه تمیزکاری یا تعویض فیلتر دوشاخه باید از پریز برق جدا باشد. اگر سیم برق آسیب دیده است. فقط باید توسط مرکز خدمات پس از فروش فلز یا برق کاری ماهر تعویض گردد

بازیافت

این علامت روی سطل نشان می دهد که نباید این دستگاه را همراه با دیگر زباله های خانگی دور انداخت. برای جلوگیری از امکان آسیب زدن به طبیعت و سلامتی انسان از طریق دورانداختن اینگونه زباله ها که نمیتوان آنها را نگهداری نمود، حتماً لوازم برقی را به مراکز جمع آوری اینگونه مواد تحویل دهید تا به طوری مسئولانه مورد بازیافت قرار گیرند. با این کار امکان استفاده مجدد از مواد قابل بازیافت دستگاه فراهم می شود.



Dear customer!
Thanks for your worthwhile choice and confidence to Feller brand.
We really hope that you enjoy operating this product.

SAFETY INSTRUCTIONS

Read all instructions before using your VACUUM .

When using an electrical appliance, basic precautions should be observed, including the following:

WARNING:

To reduce the risk of fire, electric shock, or injury:

- Use indoors only.
- For dry pick up only.
- Do not leave machine when it is plugged in.
- Do not service machine when it is plugged in.
- Do not use with damaged cable or plug.
- If appliance is not working as it should, has been dropped, damaged, left outdoors, or dropped into water, return it to a service agent.
- Do not handle unit with wet hands.
- Do not pull or carry by cable, use cable as a handle, close door on cable, pull cable around sharp corners or edges, run appliance over cable, or expose cable to heated surfaces.
- Do not unplug by pulling on cable. Unplug by grasping plug.
- Do not run appliance over cable.
- Do not handle plug or appliance with wet hands.
- Do not expose hair, loose clothing, fingers or body parts to openings or moving parts.
- Do not pick up hot or burning objects such as cigarettes, matches, or hot ashes.

- Do not pick up flammable or combustible materials (lighter fluid, petrol, kerosene, etc.) or use in the presence of explosive liquids or vapours.
- Do not use appliance in an enclosed space filled with vapours given off by oil base paint, paint thinner, some moth proofing substances, flammable dust, or other explosive or toxic vapours.
- This appliance can be used by children aged from 8 years and above and persons with reduced physical, sensory and mental capabilities or lack of experience and knowledge if they have been given supervision or instruction concerning use of the appliance in a safe way and understand the hazards involved. Cleaning and user maintenance shall not be made by children without supervision.
- Children should be supervised to ensure that they do not play with the appliance.
- Remove plug from electrical socket before cleaning or maintaining the appliance.
- If the supply cable is damaged, it must be replaced by the manufacturer, its service agent or similarly qualified persons in order to avoid a hazard.
- Do not pick up toxic material (chlorine bleach, ammonia, drain cleaner, petrol, etc.).
- Do not use for any purpose other than described in this User's Guide.
- Use only manufacturer's recommended attachments.
- Do not use with any opening blocked; keep free of dust, lint, hair, and anything that may reduce air flow.
- Keep appliance on a level surface.
- Turn off all controls before unplugging.
- Be extra careful when cleaning stairs.
- This appliance is provided with double insulation.
- Use only identical replacement parts.
- Pay close attention when working around children.

**SAVE THESE INSTRUCTIONS FOR FUTURE USE
FOR OPERATION ON A 220 VOLT A.C. 50 Hz POWER SUPPLY ONLY.
This model is for household use only..**

Tip:

- Before cleaning under low furniture, check area first for objects that might harm the unit or block the hose.
- Hair, string and small objects can block the hose and tools. Check them occasionally for obstructions.
- Use the air flow regulator to reduce air flow as needed when using the tools.
- For maximum cleaning performance, check the filters often and clean or replace if necessary.

PRODUCT VIEW

 Do not plug in your cleaner until you have completely assembled it per the following instructions and are familiar with all instructions and operating procedures.

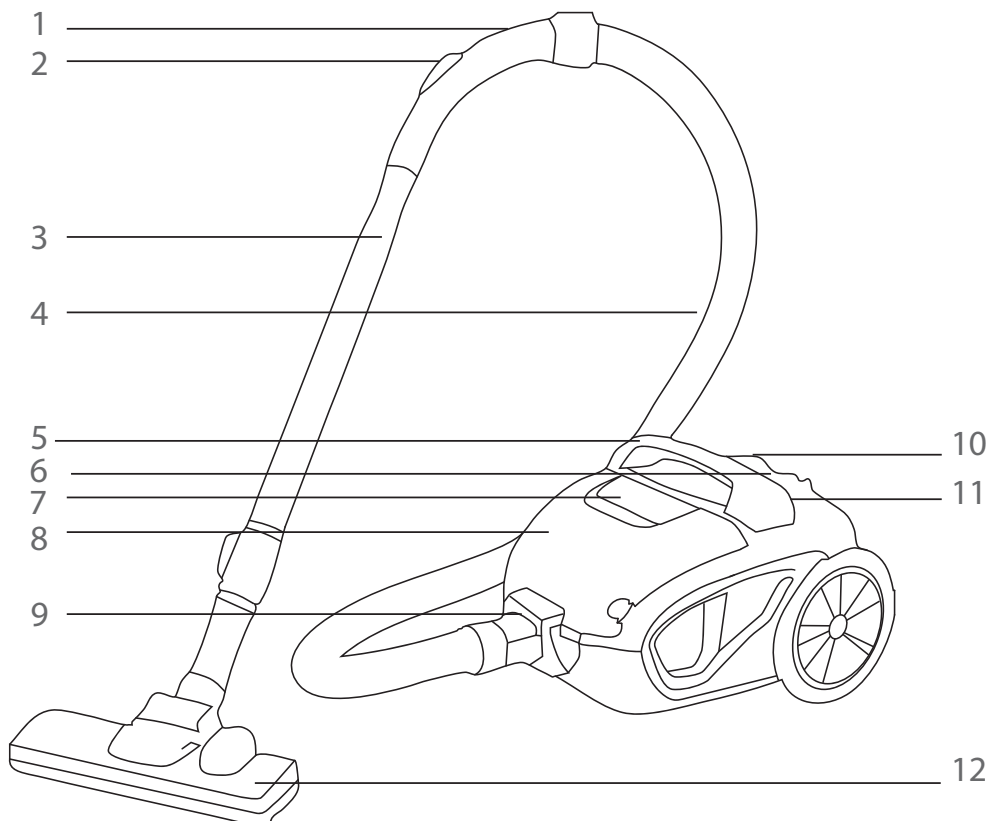

1. Handle
2. Air Flow Regulator
3. Extension wand
4. Hose
5. Carry Handle
6. Speed control button
7. Lock clip
8. Dirt Cup
9. Hose Connector
10. Cord rewinding pedal
11. ON/OFF switch pedal
12. Floor Nozzle

OPERATION METHODS

1. Connect the hose accessories: insert the hose end into the main connector at the front and hook it.(Fig 1)
Remove the hose accessories: Press the adaptors at both side of the hose end and then pull the hose accessories.(Fig 2)
2. Assemble the two tubes, connect the plastic tubes to the curved end of the hose.(Fig 3)
3. Connect floor brush to the tube for cleaning: floor brush (adjusted to the type of ground) for carpet or floor.(Fig 4)
4. Turn on the machine: insert the plug and cord into the power socket which conform to that on the label for the power supply, and press the ON/OFF switch pedal ,the machine could start working.(Fig 5)
5. Adjust the vacuum power: turn the speed control button.(Fig 6)
6. Move the machine: use the handle on the top of vacuum.(Fig 7)
7. Cord rewinding: hold the plug and pull out the cord; press the cord rewinding pedal, the power cord will be drawn in.(Fig 8)

Power cord

The power cord is located at the rear of the vacuum. Gently pull out the power cord, watching for the yellow line. Stop pulling the power cord once the yellow line is visible.

There is also a red line, which indicates the end of the usable cord. Do not pull the power cord out beyond the red line.



Before using your vacuum, make sure that the dirt cup and all filters

are in place. Do not operate your vacuum without the dirt cup and filters.



Be careful to avoid injury as cord retracts very quickly



Plastic film can be dangerous. To avoid danger of suffocation, keep away from babies and children.

AIR FLOW REGULATOR (2)

Open the air flow regulator by sliding the regulator down towards the extension wand to an open position. This will reduce the suction power for vacuuming delicate fabrics.

For full suction power, close the air flow regulator by sliding the regulator up to the closed position.

MAINTENANCE

1. Empty the dust cup :when the wind indicator turns to be red, it is time to clear the dust cup. (Fig 9,10)

- Take off the cup from the body by pulling the lock clip.(Fig 9)
- Open the cup bottom cover by pushing the button. (Fig 10)

Install the dust cup: Push the cup bottom cover until locked, put back the cup to the main body. (Fig 9)

Make sure the cup is installed with the HEPA. (Fig 11)

2. **Inlet filter:** clean the filter with warm water once a year and you can install it after dry. If the filter is damaged, a new filter should be replaced.

3. Clean the filter: open the outlet cover and take out the HEPA frame and filter. Wash it and install it after dry.(Fig 12,13)

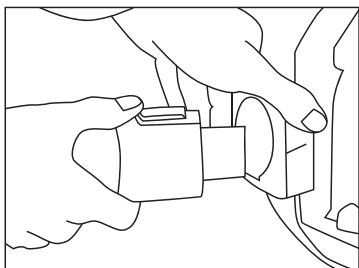

Fig 1

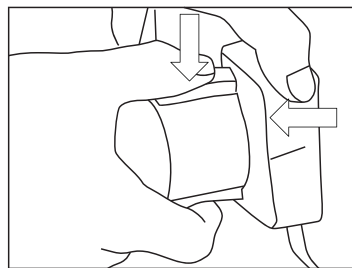

Fig 2

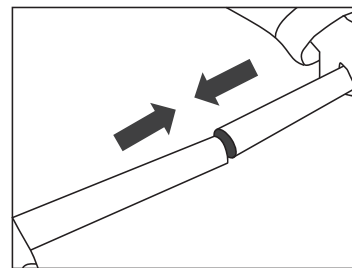

Fig 3

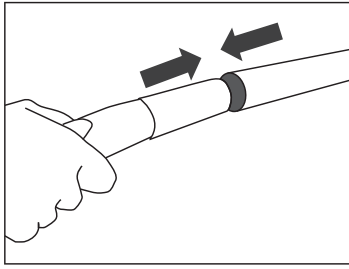

Fig 4

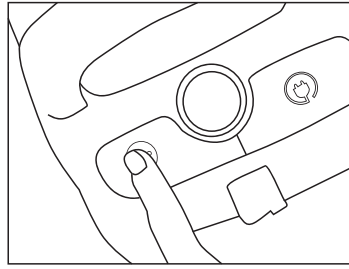

Fig 5

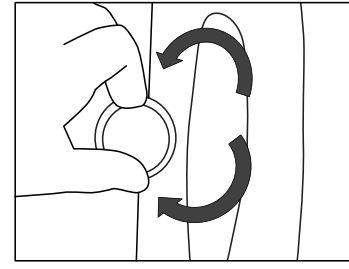

Fig 6

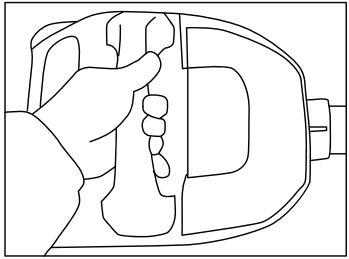

Fig 7

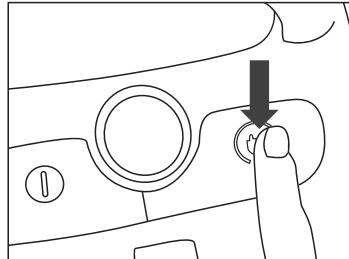

Fig 8

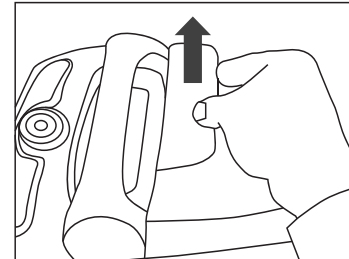

Fig 9

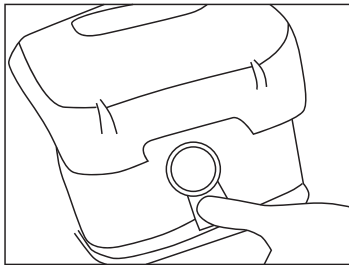

Fig 10

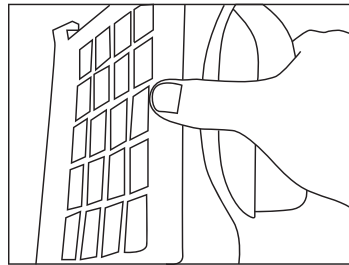

Fig 11

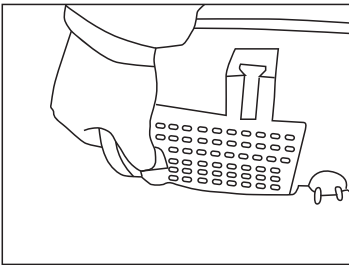
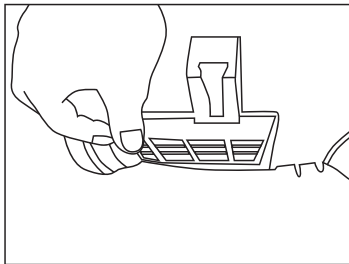

Fig 12



Warning

The plug must be removed from the power socket before any maintenance or replacement.

If the power cord is damaged, replace them only by the factory or maintenance center or similarly qualified persons.

Germany
Feller



English

فارسی



VC 201 W

Vacuum Cleaner