

Germany  
**Feller**



PC 153

زودپز

English

فارسی

## مشتری گرامی ضمن تشکر از حسن سلیقه و اعتماد شما به برند فلر امیدواریم از کار با این دستگاه لذت ببرید.

بابت خرید زودپز برقی فلر از شما سپاسگزاریم. لطفاً دفترچه راهنما را برای مراجعات آینده در دسترس قرار دهید. تصاویر موجود در این دفترچه فقط به عنوان مرجع هستند. برای اطلاعات بیشتر لطفاً به خود کالا مراجعه نمایید.

### هشدارهای مهم ایمنی

- برای مطمئن شدن از استفاده ایمن و جلوگیری از بروز صدمه به شما و دستگاه، حتماً نکات احتیاط‌آمیز زیر را رعایت نمایید.
- دستگاه نباید بدون نظارت افراد مسئول توسط کودکان یا افراد معلول مورد استفاده قرار بگیرد.
- کودکان نباید با دستگاه بازی کنند.

### انجام دادن موارد زیر ممنوع است:

- وقتی دستگاه در حال کار کردن است، درپوش دستگاه به ویژه در قسمت‌های استیل ضد زنگ بسیار داغ است. لطفاً به آن دست نزنید. در غیر اینصورت باعث سوختگی یا بروز دیگر صدمه‌ها می‌گردد.
- هرگز اجازه ندهید کودک بدون نظارت افراد مسئول از دستگاه استفاده کند. برای جلوگیری از بروز هر گونه برق گرفتگی، سوختگی یا اتفاقات ناگوار احتمالی لطفاً دستگاه را دور از دسترس کودکان قرار دهید.
- برای جلوگیری از سوختگی، هنگام پخت هرگز دستهایتان را نزدیک دریچه‌ی خروج بخار قرار ندهید. هنگام پخت، دریچه را با پارچه یا هر شیء دیگر مسدود نکنید.
- دیگ داخلی این دستگاه را به منظور گرم کردن غذا، درون دستگاه دیگر قرار ندهید تا از تغییر شکل یا از خراب شدن دیگ جلوگیری گردد. لطفاً فقط از دیگ در نظر گرفته شده برای این دستگاه استفاده کنید.
- از دیگ دیگر در این دستگاه استفاده نکنید. قبل از استفاده اگر شیئی خارجی در کف دیگ یا روی المنتهای گرمایشی قرار دارد، آنها را بیرون بیاورید. وجود شیء خارجی

در کف دیگ یا روی المتها دما دستگاه را افزایش میدهد و باعث خروج فشار داخل دیگ و بروز دیگر اختلالات میگردد.

• هنگام حمل دستگاه برای جلوگیری از آسیب دیدگی، دستگیره‌ی زودپز را بگیرید و از دستگیره‌ی درپوش برای حمل دستگاه استفاده نکنید.

• برای جلوگیری از بروز آسیب دیدگی، وقتی درپوش باز است، دستگاه را تکان ندهید.

• از قرار دادن اشیاء خارجی در دستگاه خودداری کنید. قراردادن اشیاء آهنی، سوزن و دیگر اشیاء در فاصله بین دیگ و بدنه داخلی ممنوع است زیرا این کار باعث بروز برق گرفتگی و دیگر خطرات میگردد.

• از پریز برق 230V-50Hz استفاده کنید. استفاده نکردن از ولتاژ برق استاندارد شهری، میتواند باعث بروز برق گرفتگی یا آتش سوزی گردد.

• برای جلوگیری از بروز برق گرفتگی و آسیب دیدگی با دستهای خیس دوشاخه را از پریز برق جدا نکنید.

• هرگونه اصلاح یا تعمیر دستگاه توسط افراد غیر متخصص ممنوع است. این گونه اعمال ممکن است باعث برق گرفتگی یا آتش سوزی گردد. هرگونه تعمیر یا تعویض قطعات باید در مرکز خدمات مجاز پس از فروش فلر صورت گیرد.

• از تغییر شکل دادن حلقه‌ی درزگیر خودداری کنید. این کار ممکن است باعث جلوگیری از عملکرد صحیح دستگاه گردد.

### انجام دادن موارد زیر حتماً لازم است:

• بازکردن درپوش دیگ تا خالی نشدن کامل دیگ از فشار بخار امکان‌پذیر نیست. بنابراین صبر کنید تا بخار کاملاً تخلیه شود.

• مطمئن شوید که درپوش ضد انسداد و سوپاپ خروج بخار به طور منظم مورد بازرسی قرار میگیرد.

• لطفاً از سیم برق مخصوص فلر که برای این دستگاه در نظر گرفته شده استفاده کنید.

• اگر سیم دستگاه آسیب دیده است برای جلوگیری از بروز خطر باید توسط متخصصان شرکت فلر یا برق‌کاری ماهر تعویض گردد.

• همیشه سری‌های دوشاخه را تمیز نگه دارید. اگر غباری روی آن قرار دارد یا خیس است، آن را تمیز کنید. در غیر اینصورت احتمال آتش سوزی یا برق گرفتگی وجود خواهد داشت.

• هنگام بیرون کشیدن دوشاخه از پریز با دست، خود دوشاخه را محکم بکشید و از

کشیدن سیم برق خودداری کنید. در غیر اینصورت به سیم برق آسیب وارد می‌شود، باعث برق گرفتگی یا ایجاد مدار کوتاه (پریدن فیوز) می‌گردد.

- هرگز انواع گیاههای دریایی، اسطوخودوس، جوی دوسر و دیگر مواد غذایی که باعث انسداد دریچه خروج بخار و بروز حادثه می‌گردد را در دستگاه نپزید.
- استفاده از دیگر درپوش‌ها برای گرم کردن (به ویژه هنگام روشن کردن دستگاه) کاملاً ممنوع است. استفاده از درپوشهای غیر استاندارد، مجاز نیست. زیرا عملکرد دستگاه را کاهش داده و به سیستم ایمنی دستگاه آسیب وارد میکند.
- این دستگاه نباید در آب فرو برده شود یا در تماس با آب قرار بگیرد. در غیر اینصورت، امکان برق گرفتگی و ایجاد مدار کوتاه وجود خواهد داشت.
- دوشاخه دستگاه باید محکم به پریز وصل شود. اگر دوشاخه کاملاً به پریز وصل نشود، ممکن است باعث برق گرفتگی، جریان کوتاه یا آتش سوزی گردد.

#### نکات احتیاط آمیز ایمنی

#### انجام دادن موارد زیر حتماً لازم است:

- مقدار غذا یا آب نباید بیش از علامت حداکثر درون دیگ داخلی باشد. در غیر اینصورت غذا به صورت غیرعادی پخته خواهد شد یا باعث ایجاد اختلال در عملکرد دستگاه خواهد نمود. غذاهایی که حجم آنها در طول پخت افزایش می‌یابد یا باعث مسدود شدن دیگ می‌گردد، نباید بیش از سه چهارم حداکثر مجاز دیگ باشد. در غیر اینصورت احتمال بروز حادثه وجود خواهد داشت.

#### در مکانهای زیر از دستگاه استفاده نکنید:

- سطوح ناپایدار میز
- نزدیک آب یا آتش
- نزدیک دیوار یا اثاثیه منزل
- مکانهایی که در معرض نور مستقیم آفتاب یا پاشیده شدن روغن باشند.

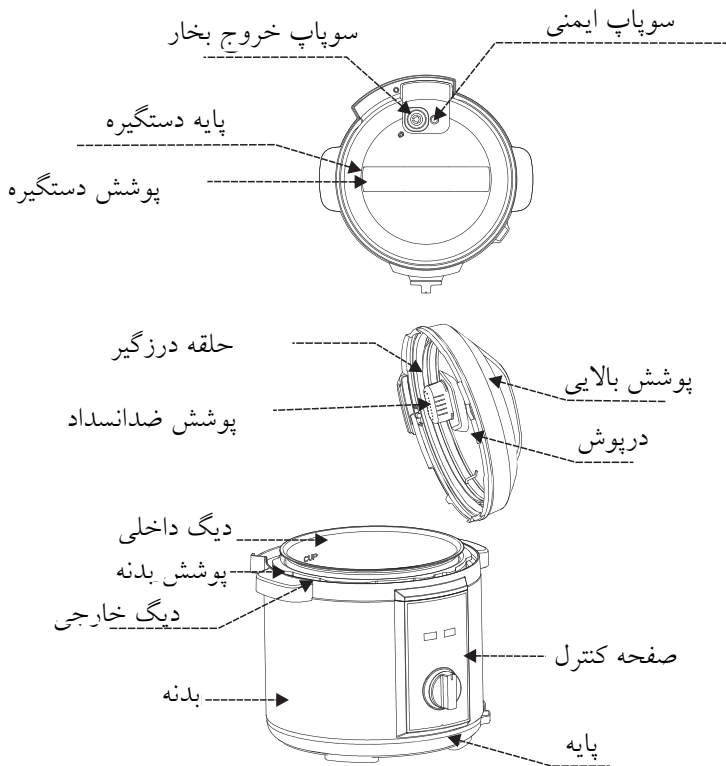
#### هشدارها:

- پریز مجزا با جریان برق بالای ۱۰ آمپر مجهز به سیم متصل به زمین باید برای این دستگاه استفاده شود. اگر از پریزی که به طور مشترک متصل به دیگر دستگاههای برقی است استفاده کنید، ممکن است باعث گرمایش غیرعادی و بروز آتش سوزی گردد.

- افرادی که از دستگاههای تنظیم کننده‌ی ضربان قلب یا سمعکهای گوشی استفاده می‌کنند بهتر است قبل از کار با زودپز با پزشک معالج خود مشاوره نموده یا دستورالعملهای نوشته شده روی این گونه تجهیزات پزشکی را رعایت نمایند.
- اگر حلقه درزگیر زودپزتان آسیب دید یا دیگ داخلی تغییر شکل یافت، از دستگاه استفاده نکنید. زیرا حلقه درزگیر یا دیگ داخلی باید توسط مرکز خدمات پس از فروش فلر تعویض شوند.
- فرنی یا لوبیای پخته شده باید تا زمانی که هیچ بخاری در دستگاه باقی نماند به طور طبیعی خنک شوند. خارج کردن بخار به صورت دستی ممنوع است.

#### موارد احتیاط آمیز

- تماس سیم برق دستگاه با درپوش و دیگر قسمت‌های جداشدنی دستگاه ممنوع است. در غیر اینصورت ممکن است که باعث بروز عملکرد غیر عادی در دستگاه شود.
- اگر از دستگاه استفاده نمی‌کنید، دوشاخه دستگاه را از برق جدا کنید. در غیر اینصورت ممکن است باعث برق گرفتگی، آتش سوزی یا اختلال در عملکرد دستگاه گردد.
- بعد از پایان کار دستگاه و خنک شدن آن، دیگ داخلی را با مواد شوینده مناسب بشویید. تماس با قسمت‌های داغ دستگاه ممکن است باعث سوختگی گردد.



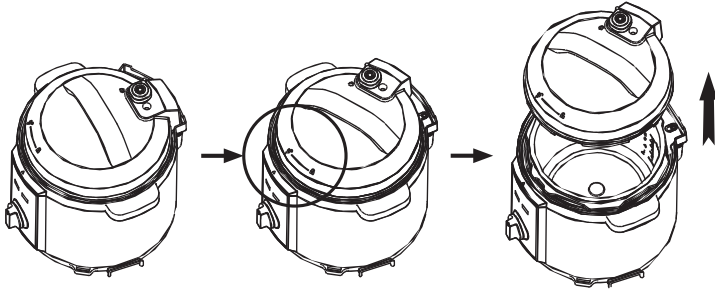
### لوازم جانبی:

قاشق چندمنظوره	قاشق سوپ‌خوری	پیمانه اندازه‌گیری	ظرف آب	دفترچه راهنما	اجزای سیم برق
					

**نکته:** لوازم جانبی در مدل‌های مختلف، متفاوت است.

### بازکردن صحیح درپوش

دستگیره درپوش را محکم نگهدارید. درپوش را در جهت نشان داده شده تا جایی که امکان دارد بچرخانید. سپس درپوش را بردارید.



### مراحل بازکردن درپوش

- مطمئن شوید که قطعات و لوازم جانبی درپوش به خوبی نصب شده باشد.
- مطمئن شوید که سوپاپ شناور و سوپاپ تخلیه تغییر شکل نداده باشند. همچنین از نصب صحیح حلقه‌ی درزگیر و پوشش ضد انسداد اطمینان حاصل کنید.

۱. دیگ داخلی را بیرون بیاورید. غذا و آب را در دیگ بریزید.

- حجم کلی غذا و آب نباید بیشتر از علامت حداکثر دیگ داخلی باشد.
- حجم کلی برنج و آب نیز نباید بیشتر از علامت حداکثر دیگ داخلی باشد.

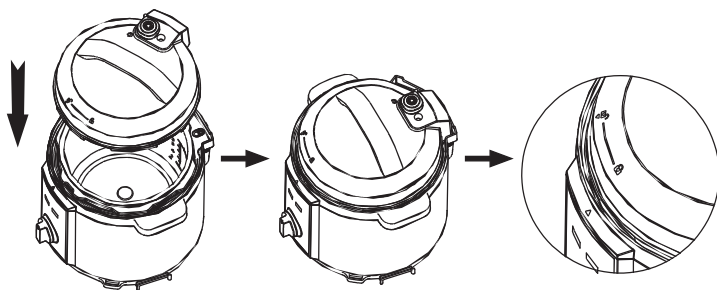
۲. دیگ داخلی را درون زودپز بگذارید.

- سطح بیرونی دیگ داخلی و المنت گرمایشی را تمیز کنید. هیچ شیء خارجی نباید روی المنت باشد.
- دیگ داخلی را کمی به چپ و راست بچرخانید و مطمئن شوید که با المنت در تماس است.

۳. درپوش را به طوری ایمن ببندید.

- قبل از بستن درپوش مطمئن شوید که حلقه درزگیر به درستی در جای خود قرار گرفته است.

- دستگیره درپوش را نگهدارید و درپوش را روی محدوده باز بر روی ریل‌های پوشش بگذارید. سپس درپوش را در جهت نشان داده شده بچرخانید تا با شنیدن صدای کلیک بسته شود.



### سوپاپ خروج بخار را در وضعیت مناسب قرار دهید.

آن را در حالت بسته (sealing) قرار دهید. مطمئن شوید که سوپاپ شناور در وضعیت پایین قرار نداشته باشد (قبل از شروع پخت سوپاپ در وضعیت پایین قرار دارد).

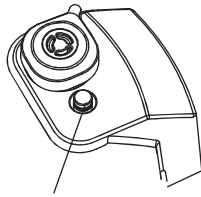
**روشن کردن دستگاه:** روشن بودن چراغ قرمز نشان دهنده این است که دستگاه در وضعیت انتظار می باشد.

### باز کردن درب به صورت ایمن

- بعد از پایان پخت، درپوش را طبق دستورالعمل زیر باز کنید.
- در حالت وجود فشار (شکل یک) شما نباید درپوش را باز کنید.
- در حالت عدم وجود فشار (شکل دو) درپوش را می توان باز نمود.

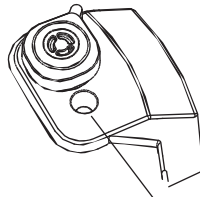


Figure 1



Safe eye  
(Pressure state)

Figure 2



Safe eye  
(No pressure state)

شکل یک؛ حلقه ایمن: وجود فشار در دیگ

شکل دو؛ حلقه ایمن: عدم وجود فشار در دیگ

### دستور العمل استفاده

**نکته مهم:** رعایت دستورالعملهای کاربری در زودپزهای فلر الزامی است. لطفاً قبل از استفاده دفترچه راهنمای مرتبط با هر دستگاه را مطالعه کنید.

**پخت غذا باید طبق مراحل زیر صورت گیرد:**

#### ۱. روشن کردن دستگاه

بعد از اتصال دوشاخه به پریز برق، چراغ قرمز رنگ که نشانگر آماده به کار بودن دستگاه است روشن میشود و نشان میدهد که دستگاه آماده انجام مراحل پخت شده است.

#### ۲. ولوم را بچرخانید و روی زمان دلخواه پخت قرار دهید.

بعد از انتخاب زمان پخت بر اساس نوع غذا و تجربه شخصی، چراغ سبز رنگ روشن میشود و به این معنی است که دستگاه وارد حالت پخت شده است.

#### ۳. بعد از پایان پخت دستگاه به طور اتوماتیک وارد حالت انتظار میگردد.

وقتی دکمه عملکرد پخت روی OFF قرار بگیرد و دستگاه وارد حالت انتظار (استندبای) گردد، چراغ سبز رنگ خاموش میشود و به این معنی است که زودپز پخت را تمام کرده و وارد حالت انتظار شده است.

زمان پخت بر اساس ولتاژ برق محل استفاده، مقدار غذا و آب کمی متغیر است. به صورتی که اگر ولتاژ برق منزل شما ضعیف باشد، زمان پخت افزایش مییابد. هرچه

مقدار مواد درون زودپز بیشتر باشد، زمان پخت و زمان سرد شدن غذا افزایش مییابد.

#### ۴. درپوش را بلافاصله باز کنید.

- برای خارج کردن بخار درون زودپز، سوپاپ ایمنی خروج بخار را در وضعیت تخلیه (☞) قرار دهید.
- هنگام پخت غذاهای آب دار، قبل از باز کردن درپوش صبر کنید تا غذا به طور طبیعی کمی خنک شود و سوپاپ در وضعیت پایین قرار بگیرد تا غذا از سوپاپ تخلیه سرریز نگردد.

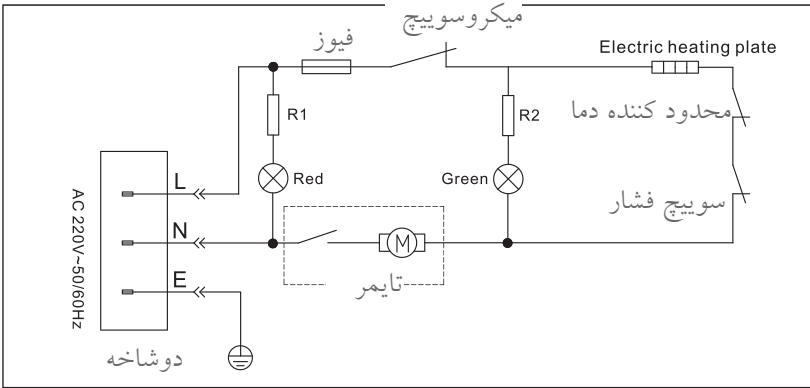
#### تمیزکاری و نگهداری

- بعد از هر بار استفاده دستگاه را تمیز کنید. قبل از تمیز کاری دوشاخه را از پریز برق جدا کنید تا دستگاه خنک شود. اگر میخواهید از دستگاه به مدت طولانی استفاده نکنید، با مواد شوینده دیگ را بشویید.
- بعد از برداشتن درپوش به روش صحیح، دیگ داخلی را بیرون بیاورید. ابتدا آن را با شوینده و سپس به خوبی با آب بشویید و با دستمالی نرم آن را خشک کنید.
- حلقه درزگیر و متعلقات آن را بیرون بیاورید و با آب بشویید. بعد از شستشو در جای خود قرار دهید. در غیر اینصورت دستگاه به طور عادی کار نمیکند.
- پوشش بالایی را برداشته و تمیز کنید سپس در جای خود قرار دهید.
- سوپاپ شناور و واشر آن را بیرون بیاورید و با آب بشویید سپس در جای خود قرار دهید.
- پیمانه آب را برداشته و تمیز کنید سپس با حوله تمیز آن را خشک کرده و به درستی در جای خود قرار دهید. پوشش محفظه را نیز با دستمال مرطوب تمیز کنید.
- بعد از هر بار استفاده، پوشش ضد انسداد را بیرون بکشید و مطمئن شوید که این پوشش و سوراخ سوپاپ مسدود نشده‌اند. می‌توانید با استفاده از چوب خلال دندان یا برس آنها را تمیز نموده و به درستی در جای خود قرار دهید.
- مطمئن شوید که سوپاپ تخلیه مسدود نیست و پوشش بالایی نیز به درستی در جای خود نصب شده است.
- درپوش و بدنه‌ی بیرونی دستگاه را با دستمالی تمیز کنید. فروبردن دستگاه در آب یا پاشیدن آب به بدنه ممنوع است.
- بعد از تمیز کردن، مطمئن شوید که حلقه‌ی درزگیر، شناور و پوشش ضد انسداد به درستی در جای خود قرار دارند.

مشکل	علت	راه حل
بستن درپوش مشکل است	حلقه درزگیر به درستی نصب نشده است	حلقه درزگیر را به درستی نصب کنید
	سوپاپ شناور به میله فشاری گیر میکند	میله فشاری را به آرامی فشار دهید
بازکردن درپوش مشکل است.	سوپاپ شناور در وضعیت بالا قرار دارد	با قاشق چوبی ضربهای آرام به سوپاپ شناور بزنید
	فشار درون زودپز وجود دارد	بعد از تخلیه کامل فشار درپوش را باز کنید
بخار از درپوش نشت میکند.	حلقه درزگیر به درستی نصب نشده است	طبق دستورالعمل ذکر شده حلقه را نصب کنید
	ذرات غذا به حلقه درزگیر چسبیده است	حلقه درزگیر را تمیز کنید
	حلقه درزگیر آسیب دیده است	آن را تعویض نمایید
	درپوش به درستی بسته نشده است	آن را به روش درست ببندید
بخار از سوپاپ شناور نشت میکند.	ذرات غذا به سوپاپ شناور چسبیده است	واشر سوپاپ شناور را تمیز کنید
	واشر سوپاپ فرسوده شده است	آن را تعویض نمایید

طبق دستور غذایی غذا یا آب اضافه نمایید	غذا یا آب کمی در دیگ قرار دارد	سوپاپ شناور در وضعیت بالا قرار نمیگیرد.
دستگاه را برای تعمیر به مرکز خدمات ببرید	بخار از درپوش یا سوپاپ تخلیه نشت میکند	
سوپاپ را در وضعیت بسته قرار دهید	سوپاپ تخلیه در وضعیت بسته قرار ندارد	بخار دائماً از سوپاپ تخلیه بیرون میآید
دستگاه را برای تعمیر به مرکز خدمات ببرید	کنترل بخار امکانپذیر نیست	
سوکت یا دوشاخه را بازبینی کنید	سوکت برق به خوبی به پریز متصل نیست	نشانگر برق دستگاه روشن نمیشود
میزان آب را کاهش دهید	آب بیش از اندازه ریخته شده است	برنج بسیار نرم است
میزان آب را افزایش دهید.	آب کمتر از اندازه ریخته شده است	برنج نیمه پخته یا بسیار سفت است
بعد از پایان چرخه پخت، بگذارید درپوش ۵ دقیقه بیشتر روی دیگ بماند	درپوش زودتر از موعد باز شده است	

اگر عیب دستگاه بعد از انجام یکی از موارد بالا همچنان در دستگاه باقی ماند با مرکز خدمات پس از فروش فلر تماس بگیرید.



**توجه:** هرگونه اصلاح فنی در دستگاه بدون اطلاع قبلی در دفترچه راهنمای دستگاه ذکر خواهد شد. در صورت انجام هرگونه تغییر در ظاهر و رنگ، دستگاه اصلاح شده ملاک معرفی خواهد بود.

دور انداختن دستگاه مطابق با اصول زیست‌محیطی



شما می‌توانید به حفاظت از محیط زیست کمک کنید! لطفاً به مقررات محلی توجه کنید. وسایل برقی دوراندختنی را به مراکز ویژه‌ی جمع‌آوری این دستگاه‌ها تحویل دهید.



## خدمات پس از فروش رایگان از طریق پست در سراسر کشور



۱ با شماره تلفن ۲۳۲۸-۲۱۰ تماس گرفته و کالا را به مأمور پست تحویل دهید.

۲ کالای شما در مرکز ATD Service به طور رایگان تعمیر می‌شود.

۳ کالای تعمیر شده، از طریق پست در اسرع وقت در منزل شما خدمتتان تحویل می‌گردد.



☎ (۰۲۱) ۲۳۲۸

[www.atd-group.com](http://www.atd-group.com)



**Before using, please read this instruction manual completely.**

Thank you for purchasing FELLER Electric Pressure Cooker. Please keep the User Manual in a convenient place for future reference. Pictures in the text are for reference only. Please refer to the actual product.

### Safety precautions

To ensure safe use and to avoid personal injury and property loss, be sure to observe the following safety precautions.

Failure to observe the safety precautions and improper use may cause accidents.

This product does not take into account the following cases:

- Use of the appliance by unattended infants and the disabled.
- Infants playing with the appliance.

#### **Forbidden:**

- When the product is working, the lid has high temperature, particularly for the stainless steel parts, please do not touch it; otherwise, it may possibly cause scald or other hurt
- Never allow a child to use the appliance independently, place the appliance in a location out of reach of infants to avoid electric shock, scald and other dangerous accidents.
- In cooking process, never move your hands to close to the exhaust port to avoid burns. During cooking, do not cover the vent with a cloth and other items.
- Do not put the inner pot on other appliance for heating in order to avoid deformation or fault. Please use the special inner pot.
- Do not use a pot other than the dedicated pot. When there is foreign

object on the bottom of pot and heating plate surface, remove the foreign object before use. Otherwise, it may cause overheating, pressure relief and other abnormalities, which may cause injury or property damage.

- When moving the product, please lift the cooker handle. Never lift the lid handle directly in order to avoid damage to the product.
- Do not move the product when the lid is open to avoid injury.
- Do not put foreign objects. It is prohibited to insert metal shavings, needles and other foreign matter in the gap.
- As this may cause electric shock or movement anomalies.
- Use 230V~50Hz power outlet. Failure to use AC 230V~50Hz civil electricity or dedicated electricity can cause fire or electric shock.
- Never pull the plug with a wet hand to avoid electric shock and injury.
- Modification or repair by non-professionals is prohibited. Violation may cause a fire or electric shock. Repair or replacement of parts shall be made in a designated service center.
- Avoid distortion of seal rings. May cause the failure of product to work properly.

### **Mandatory**

- The container cannot be opened until full release of pressure.
- Be sure to check periodically the block proof cover and exhaust valve core to make sure that they are not be blocked;
- Please use FELLER dedicated power cord.
- If the power cord is damaged, to avoid danger, it must be replaced by the professionals of the manufacturer, its service department or similar department.
- Always clean the plug inserts. If attached with dust or moisture, please wipe it away, otherwise it may cause a fire.
- When pulling the plug, you must pinch the plug; Do not pull the power cord, otherwise it will damage the cord, causing electric shock and short circuit.
- Never cook seaweed, laver, oatmeal and other foods prone to clogging, to avoid causing an accident or damage to the pressure cooker.



- It is strictly prohibited to use other lid for heating, and in the (switching on) process, the use of non-original lid is not allowed, as this may cause poor performance or safety hazards.
- Products may not be immersed or sprinkled in water. Doing so could cause electric shock and electrical short circuits.
- Plug should be firmly plugged in. If the plug end is not inserted completely, it may cause electric shock, short circuit, and even a fire.

## Safety precautions

### Mandatory

- The total amount of food and water can not exceed Max scale, otherwise food may be cooked unfamiliar, or cause malfunction. When food prone to expansion and blockage, total amount shall not exceed 3/4 of the maximum scale, otherwise it may cause an accident.

### Do not use in the following locations.

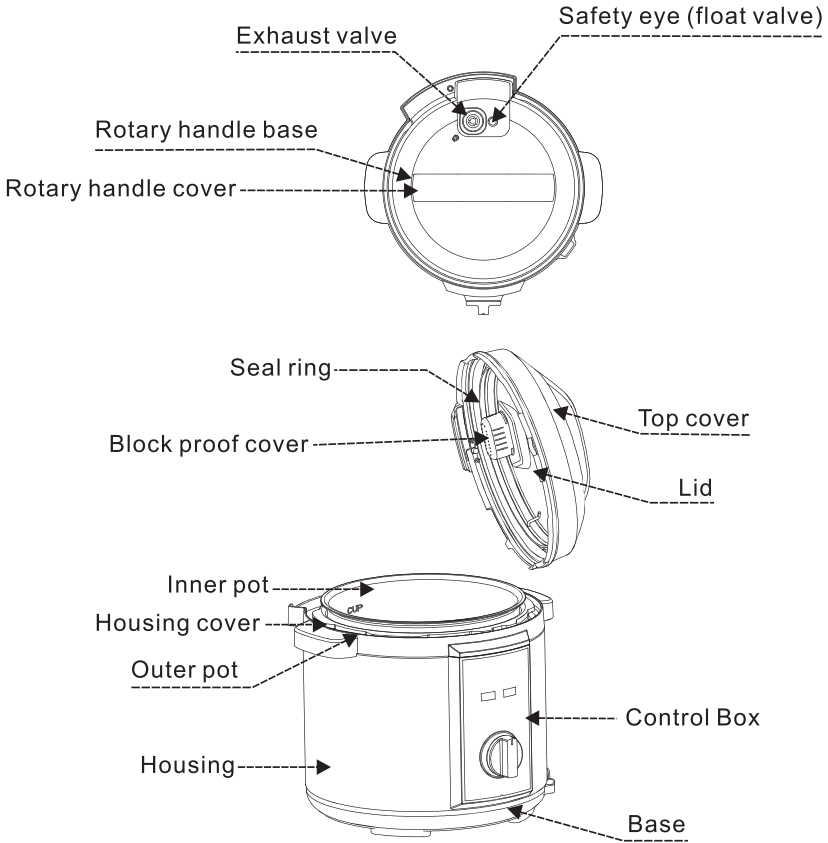
- Do not use in unstable locations on the table;
- Do not use in locations near water and fire;
- Do not use near walls and furniture;
- Do not use in locations exposed to direct sunlight and oil splatter.
- Do not approach the stove for avoiding fire.

### Warning







- A socket of more than 10A rated current with grounding wire shall be used alone; If shared with other electrical appliances, the socket may cause abnormal heat and result in fire.
- Danger of fire if the bad socket is adopted.
- Persons with pacemakers or users with hearing aids or implanted cochlear, when using this product, please consult with authorized medical personnel and refer to the instructions of medical equipment providers.
- If the seal ring is damaged or the inner pot is deformed, do not use the electric pressure cooker pot, and must replace with a special seal ring or inner pot purchased from the manufacturer or maintenance department.
- Porridge or beans should be naturally cooled until there is no pressure, manual venting not allowed.

**Caution**

- The power cord is prohibited to contact the lid and other external removable metal parts, otherwise, abnormal operation may occur.
- Environment for storing the Product
- Periodically clean the cooker and remove oil and dirt if it is stored on the table.
- Put the electric pressure cooker 30cm away from other kitchen appliances.
- Unplugging when not in use. Otherwise, it may produce leakage, fire or failure.
- Cleaning products should be carried out after cooling, and contact the section of high temperature may cause scalding.



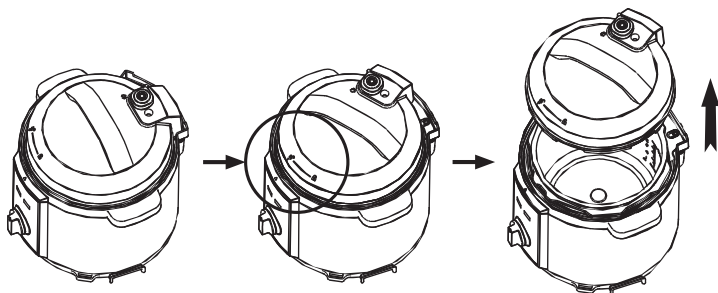
### Introduction to Accessories

Rice Scoop	Soup Scoop	Measuring cup	Water box	User Manual	Power Cord Components
					

Specific accessories are different according to the model of product.

### Opening the lid correctly

- Hold the handle of lid tightly, turn the lid to the lid Open Limit at the marked direction, and then lift the lid.



### Check if the parts and accessories of lid are well installed

- Check if the floater valve and exhaust valve are jammed, confirm if the sealing ring and block proof cover are well installed.

### Take out the inner pot, put the foods and water into the inner pot

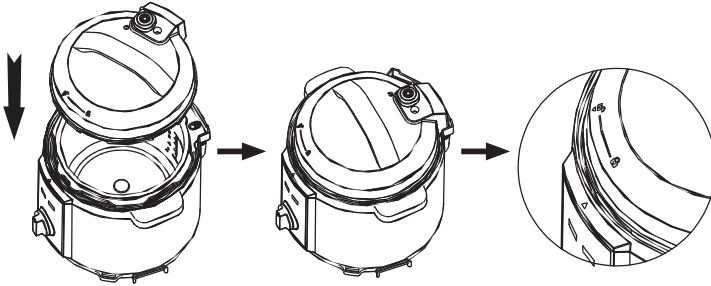
- The total amount of foods and water shall not exceed the Max marked on the inner pot.
- The max rice and water amount when cooking shall not exceed the Max on the inner pot.

### Put the inner pot into the cooker


- Wipe to clean the external surface of inner pot and the heating plate, foreign object is not allowed on the heating plate and external surface of inner pot;
- Turn the inner pot to left and right to ensure good contact with the heating plate.

### Safely close the lid

- Before closing the lid, check if the sealing ring is well installed.
- Hold the handle of lid, put it to the Cover Open Limit, then turn the lid in the marked direction to the Closing till hearing the “clicking” sound.



### Put the exhaust valve well

- Turn it to the sealing area  and check if the floater valve drops down (before heating, the floater valve is down)

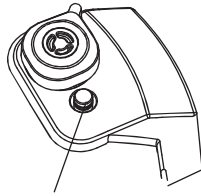
### Switch on

- Power on, with red indicator lights on, indicating that the electric pressure cooker enters into standby state.

### Safely open the lid

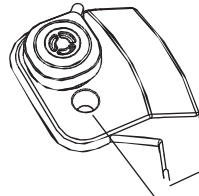
- After cooking, open the lid according to the following instructions.
- With pressure (Figure 1), it is not allowed to open the lid, the safe eye is up;
- Without pressure (Figure 2), the lid can be opened, the safe eye is down.

Figure 1



Safe eye  
(Pressure state)

Figure 2



Safe eye  
(No pressure state)

Figure 1: Safe eye (Pressure state)

Figure 2: Safe eye (No pressure state)

## Instructions for Use

Special Note: Following instructions are applicable for Feller electric pressure cooker series products, please read corresponding instructions according to the model of your electric pressure cooker.

### For cooking according to the following steps

#### Switch on

- After supply power, the standby red indicator lights on, which means the electric pressure cooker has entered into the standby state.

#### Turn the knob to the desired cooking time

- After selecting the desired cooking time according to the personal requirement and cooking experience, the green indicator lights on, which means the electric pressure cooker has entered into the heating state.


#### After cooking, the cooker may automatically enter into the standby state

- When the knob automatically turns to the “OFF” position and enters into standby state, the heating green indicator lights off, which means the electric pressure cooker has finished cooking and entered into the standby state;

- The cooking time changes lightly according to the voltage, foods

amount and water amount; when the voltage is obviously low, the cooking time will increase accordingly; the more the cooking amount, the longer the cooking and cooling time;

### **Quickly open the lid**

- To exhaust the air, turn the exhaust valve to the exhausting position  when cooking non-fluid foods till the floater valve drops down before opening the lid;
- When the cooking non-fluid foods naturally cooled till the floater valve drops down before opening the lid to avoid foods overflow from exhaust valve.

## **Cleaning and Maintenance**

- Clean after each use. Before cleaning product, please unplug the power cord until the product cools. Clean it with detergent if the cooker will be stored for a long period.
- Remove the inner pot after opening the lid correctly, first clean with detergent, then rinse well with water, and wipe dry with a soft cloth.
- Remove the seal ring component, and rinse with water. After the cleaning is completed, replace the seal ring, otherwise normal working is impossible.
- Remove and clean the upper cover, install it correctly after cleaning.
- Remove the float valve and float valve gasket, flush them with water and then install it at the original position.
- Remove and clean the water box, dry it with wet towel and then install it correctly, clean the housing cover.
- After using each time, pull out the anti-block cover and check if the block proof cover and exhaust hole are jammed, clean them with warm water, toothpick or brush, and then install it at the original position.
- Check if the exhaust valve is jammed and if the upper cover is installed correctly.
- Wipe clean the lid and the cooker body with a rag, and it is prohibited to

soak the cooker body in water or spray water to it.

- After cleaning, confirm that the sealing ring, floater, block proof cover and water box are correctly installed.

## Troubleshooting

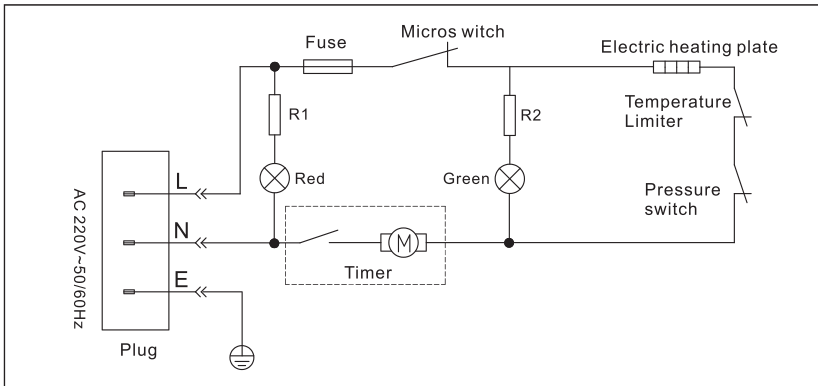
Problem	Reason	Solution
Difficult to close the lid	Sealing ring not installed properly	Position the sealing ring well
	The floater valve clamps the push rod	Lightly push the push rod
Difficult to open the lid	Float valve in the popped-up position	Press the float valve lightly with a chopstick.
	Pressure exists inside the cooker	Open the lid after the pressure is completely released.
Steam leaks from the lid	Sealing ring installed improperly	Install the sealing ring as required
	Food debris attached to the sealing ring	Clean the sealing ring
	Sealing ring damaged	Replace the sealing ring
	The lid is not closed correctly	Close the lid correctly
Steam leaks from float valve	Food debris on the float valve gasket	Clean the float valve gasket
	Float valve gasket worn-out	Replace the float valve gasket



Float valve unable to rise	Too little food and water in inner pot	Add water and food according to the recipe
	Steam leaks from the lid or exhaust valve	Send to the service center for repair
Steam comes out from exhaust valve non-stop	Exhaust valve not in sealing position	Turn the exhaust valve to the sealing position
	Pressure control fails	Send to the service center for repair
Power indicator doesn't light on	Power socket bad contact	Please check the power socket
Rice too soft	Too much water	Reduce water accordingly
Rice half cooked or too hard	Too little water	Add water accordingly
Rice half cooked or too hard	Lid opened prematurely	After cooking cycle completes, leave the lid on for 5 more minutes.

If the fault is not removed after above check, please contact our authorized service center for repair.

## Electrical Schematic Diagram



Fuse

Microswitch

Timer

Electric heating plate

Temperature Limiter

Pressure switch

Plug

**Note:** Any technical improvements shall be placed in the revised manual without notice; for any changes in appearance and color, those of the actual product shall prevail.

## ENVIRONMENT FRIENDLY DISPOSAL



You can help protect the environment!

Please remember to respect the local regulations: hand in the non-working electrical equipments to an appropriate waste disposal center.

Germany  
**Feller**



■ English

■ فارسی



PC 153

**Pressure  
Cooker**