

Feller Germany



MW 304 S



مايکروویو آون

MW 304

پیش از استفاده از آون مایکروویو ، این دفترچه را به دقت خوانده و برای مراجعات آینده نزد خود نگهدارید.

چنانچه دستور العملها را رعایت نمایید، می‌توانید سالها به خوبی از این دستگاه استفاده نمایید.

این دستور العملها را با دقت به خاطر بسپارید.

اقدامات پیشگیرانه برای اجتناب از قرارگرفتن در معرض امواج دستگاه

الف) دستگاه را با در باز به کار نیندازید زیرا این امر ممکن است باعث قرار گرفتن کاربر در معرض امواج زیانبار آن شود. به هیچ وجه به نقاط اتصال ایمنی قطعات آسیب نرسانده و آنها را نشکنید.

ب) شیئی بین قسمت جلویی آون و در آن قرار ندهید و نگذارید آلودگی یا پسماندهای مواد شوینده روی سطوح درزگیر انباشته شود.

پ) هشدار: چنانچه در یا درزگیرهای آن آسیب دید، نباید از دستگاه استفاده کرد مگر آنکه توسط مرکز خدمات پس از فروش شرکت فلر تعمیر گردد.

نکته: چنانچه دستگاه و لوازم آن تمیز نباشند، سطح آن از بین رفته و بر طول عمر دستگاه و لوازم آن اثر منفی گذاشته و در نهایت منجر به بروز شرایط خطرناک کاربری می‌گردد.

MW304 S	مدل
۲۳۰ ولت / ۵۰ هرتز	ولتاژ / فرکانس
۱۴۵۰ وات	توان ورودی (مایکروویو)
۹۰۰ وات	توان خروجی (مایکروویو)
۱۱۰۰ وات	توان ورودی (گریل)
۲۵۰۰ وات	توان هوای داغ
۲۸ لیتر	ظرفیت آون
۳۱۵ میلی متر	قطر صفحه‌ی گردان
۳۲۵/۷*۵۱۰*۵۲۰ میلی متر	ابعاد خارجی
حدود ۲۰ کیلوگرم	وزن خالص

دستورالعملهای مهم ایمنی

هشدار:

در زمان استفاده از دستگاه و به منظور کاهش خطرات آتش سوزی، برق گرفتگی، صدمات شخصی یا قرار گرفتن در معرض امواج دستگاه، اقدامات پیشگیرانه و مهم زیر را انجام دهید:

۱. هشدار: نباید مایعات و سایر مواد غذایی در ظروف دربسته حرارت داده شوند زیرا ممکن است منفجر شوند.

۲. هشدار: برای هر کس به‌جز افراد متخصص مرکز خدمات پس از فروش شرکت فلر بازکردن پوشش محافظ امواج دستگاه امری خطرناک خواهد بود.

۳. کودکان بالای ۸ سال و افرادی که دارای ناتوانی جسمی، حسی و فکری هستند یا افرادی که تجربه و دانش کمی دارند در صورتی که توسط فردی مسئول و آگاه که استفاده ایمن از دستگاه را بدانند مورد نظارت و آموزش قرار گیرند می‌توانند از دستگاه استفاده نکنند.

۴. دستگاه و سیم برق دستگاه را دور از دسترس کودکان کمتر از ۸ سال قرار دهید.

۵. تنها از لوازمی که برای بکاربردن در آون مایکروویو مناسب‌اند، استفاده نمایید.

۶. آون بایستی بطور منظم تمیز شده و تمام پسماندهای مواد غذایی را پس از استفاده خارج نمود.

۷. مطالب قسمت " اقدامات پیشگیرانه برای اجتناب از قرار گرفتن در معرض امواج دستگاه " را حتما مطالعه و اجرا نمایید.

۸. در زمان گرم کردن مواد غذایی در ظروف پلاستیکی یا کاغذی، آون را بطور کامل مورد نظارت قرار دهید زیرا احتمال مشتعل شدن آنها وجود دارد.

۹. چنانچه هر گونه دودی مشاهده شد، دستگاه را خاموش نموده و دوشاخه را از پریز برق جدا نمایید. در دستگاه را بسته نگه دارید تا شعله فروکش کند.

۱۰. غذا را بیش از حد طبخ نکنید.

۱۱. از محفظه‌ی آون برای ذخیره کردن مواد غذایی استفاده نکنید. اقلامی مانند نان، شیرینی و غیره را درون آون نگهداری نکنید.

۱۲. پیش از قرار دادن ظروف پلاستیکی یا کاغذی درون آون، بندهای پیچیده شده یا دستگیره‌های فلزی را از آنها جدا نمایید.

۱۳. آون را تنها مطابق با دستورالعمل موجود در این دفترچه‌ی راهنما، نصب نمایید.

۱۴. تخم‌مرغ‌هایی که با پوست هستند یا از قبل کامل پخته شده‌اند را نباید در آون مایکروویوها زیرا ممکن است منفجر شوند.

۱۵. از این دستگاه تنها برای مصارف خانگی و موارد مشابه زیر در نظر گرفته شده است:

- آشپزخانه کارکنان فروشگاهها، ادارات و دیگر محیطهای کاری

- توسط مشتریان هتلها، مسافرخانه‌ها و دیگر مکانهای اقامتی

- مزارع

- محیطهای ارائه‌دهنده‌ی سرویس‌های استراحت و خواب

۱۶. چنانچه سیم برق دستگاه آسیب دید، بایستی توسط مرکز خدمات پس از فروش شرکت فلر تعویض شود تا از بروز خطر اجتناب گردد.

۱۷. از این دستگاه در فضای باز استفاه نکنید.

۱۸. از این دستگاه در نزدیکی آب، در مکانی نمناک یا نزدیک استخر استفاده نکنید.

۱۹. در زمان عملکرد دستگاه، دمای سطوح در دسترس می‌تواند زیاد باشد. سیم برق را از سطوح داغ دور نگه دارید و روی آون را با هیچ چیزی نپوشانید.

۲۰. اجازه ندهید سیم برق از لبه‌ی میز یا پیشخوان آشپزخانه آویزان گردد.

۲۱. عدم نگهداری آون در شرایط پاکیزه، ممکن است باعث از بین رفتن سطح دستگاه، اثرگذاری معکوس در طول عمر دستگاه و بروز نتیجه ای خطرناک شود.

۲۲. محتویات شیشه شیر کودک و شیشه‌ی غذای کودکان را پیش از استفاده بایستی مخلوط و دمای آن را کنترل نمود تا باعث سوختن دهان کودک نشود.

۲۳. گرم کردن مایعات با مایکروویو، باعث می‌شود مایعات پس از بیرون آورده شدن از دستگاه، درحالی‌که ظاهراً گرم به نظر نمی‌آیند، نیز ناگهان به‌جوش‌آمده و سرریز گردند. بنابراین در زمان برداشتن آنها مراقب باشید.

۲۴. این دستگاه برای استفاده توسط افراد (یا کودکان) معلول، ناتوان ذهنی یا حسی و فاقد تجربه و دانش مناسب نیست، مگر آنکه توسط فرد دیگری که مسئول ایمنی آنهاست تحت نظر قرار گرفته یا آموزش ببینند.

۲۵. کودکان بایستی تحت نظارت قرار گیرند تا اطمینان حاصل شود که با دستگاه بازی نمی‌کنند.

۲۶. این دستگاه به منظور عملکرد با یک زمان سنج خارجی یا سامانه‌ی کنترل از راه دور مجزا ساخته نشده‌است.

۲۷. در زمان استفاده، قطعات در دسترس ممکن است داغ شوند. کودکان بایستی از دستگاه دور نگه داشته‌شوند.

۲۸. برای تمیزکاری دستگاه نمی‌توان از بخارشوی استفاده نمود.

۲۹. هنگام استفاده دستگاه داغ می‌شود. مراقب باشید که دستتان با المنت گرمایش درون آون تماس پیدا نکند.

۳۰. تنها از دماسنج پیشنهاد شده برای این دستگاه، استفاده نمایید. (برای آون‌هایی که دارای قابلیت استفاده از دماسنج را دارند.)

۳۱. هشدار: دستگاه و اجزای در دسترس آن هنگام استفاده داغ می‌شود. باید مراقب بود تا با المنت گرمایشی دستگاه تماس پیدا نکنید. کودکان کمتر از ۸ سال را باید همیشه دور از دستگاه قرار داد مگر آنکه تحت نظارت باشند.

۳۲. در مدل‌هایی که دارای در زیتی هستند هنگام روشن بودن دستگاه باید آنها را باز نگهداشت.

۳۳. سطح پشت دستگاه باید روی دیوار قرار گیرد.

۳۴. مایکروویو را برای استفاده نباید درون کابینت قرار داد مگر از قبل در کابینت مورد آزمایش قرار گرفته باشد.

این دفترچه را به دقت بخوانید و برای مراجعات آینده نزد خود نگه‌دارید.

اتصال به زمین (ارت کردن):**خطر!!****خطر برق‌گرفتگی:**

لمس کردن بعضی از اجزاء داخلی می‌تواند باعث ایجاد خطرات شدید فردی یا مرگ گردد. قطعات این دستگاه را جدا نکنید.

هشدار:**خطر برق‌گرفتگی:**

این دستگاه باید به سیم اتصال به زمین نصب گردد(ارت شود). در زمان وقوع اتصال کوتاه در مدار الکتریکی، سیم اتصال به زمین (ارت)، خطر برق‌گرفتگی را با یک رشته سیم برق اضطراری کاهش می‌دهد. این دستگاه به سیم برقی که دارای سیم اتصال به زمین است، مجهز می‌باشد. دوشاخه‌ی دستگاه باید به پریز برقی که به‌طور مناسب نصب و ارت شده وصل گردد.

عدم استفاده‌ی مناسب از سیم اتصال به زمین، ممکن است باعث برق‌گرفتگی شود. دوشاخه را به پریز برق متصل نکنید، مگر اینکه دستگاه به‌خوبی نصب و سیم ارت آن متصل شده باشد. چنانچه دستورالعمل‌های مربوط به ارت کردن را به‌طور کامل درک نکرده یا اینکه در ارت شدن دستگاه دچار تردید شدید، با مرکز خدمات پس از فروش شرکت فلر یا برق‌کاری ماهر مشورت نمایید. اگر لازم است که از سیم رابط بلند استفاده کنید، فقط از نوع برق ۳ رشته‌ای استفاده نمایید.

۱. برای این دستگاه، سیم برق کوتاهی فراهم شده تا خطرات ناشی از درهم پیچیدن یا لغزیدن سیم بلندتر را کاهش دهد.

۲. چنانچه سیم برق بلندتری استفاده می‌شود:

الف) بایستی درجه الکتریکی سیم برق بلند، حداقل به اندازه‌ی درجه الکتریکی سیم دستگاه باشد.

ب) سیم برق بلند باید ارت شده و ۳ رشته‌ای باشد.

پ) سیم برق بلند بایستی مرتب باشد تا روی پیشخوان یا سطح میز پخش نشود و ناخواسته توسط کودکان کشیده یا لغزیده نگردد.

مطمئن شوید که دوشاخه‌ی دستگاه را از پریز برق جدا نموده‌اید.

۱. با استفاده از یک پارچه‌ی نمناک و نرم، درون دستگاه را تمیز نمایید.

۲. لوازم دستگاه را به‌طور معمول و با آب و مایع شوینده تمیز نمایید.

۳. چارچوب در و قسمت درزگیر و قطعات مجاور، باید با یک پارچه‌ی نمناک و با دقت تمیز گردد.

۴. برای تمیز کردن در شیشه‌ای آون از تمیزکننده‌ای سخت و ساینده یا کاردک‌های تیز آهنی برای تمیزکردن آون استفاده نکنید زیرا آن را خراش می‌دهد و ممکن است باعث شکسته شدن آن شود.

۵. **توصیه هنگام تمیزکاری:** برای تمیزکردن آسان دیواره‌ی داخلی که غذاهای پخته شده با آن تماس پیدا می‌کند، می‌توانید نصف یک لیمو را در ۳۰۰ میلی‌لیتر آب درون یک ظرف بریزید و به مدت ۱۰ دقیقه با حرارت حداکثر توان مایکروویو را به کار اندازید. با استفاده از پارچه‌ای تمیز و خشک دیواره را به راحتی تمیز کنید.

ظروف مایکروویو

احتیاط

خطر صدمه‌ی فردی

برای هر فرد به‌جز افراد مرکز خدمات پس از فروش شرکت فلر، خطرناک خواهد بود که هرگونه اقدام یا فعالیت تعمیراتی شامل برداشتن پوشش دستگاه و قرار گرفتن در معرض امواج مایکروویو است، را انجام دهد.

دستورالعمل‌های قسمت "ظروفی که می‌توانید در آون مایکروویو استفاده نمایید" یا "ظروفی که نباید از آنها درون آون مایکروویو استفاده نمود" را ببینید. ممکن است ظروف غیر فلزی وجود داشته باشد که استفاده‌ی آنها درون مایکروویو ایمن نباشد. چنانچه تردید دارید، می‌توانید آنها را طبق روش زیر بیازمایید:

آزمایش ظروف:

۱. درون ظرفی که برای قرار دادن درون مایکروویو، ایمن است ۱ فنجان آب سرد بریزید و در کنار ظرف خالی مورد آزمایش درون مایکروویو قرار دهید.

۲. با حداکثر توان و به مدت ۱ دقیقه دستگاه را به کار بیندازید.

۳. ظرف مورد آزمایش را با احتیاط لمس کنید. چنانچه ظرف گرم شده است، آن را برای آشپزی در مایکروویو استفاده نکنید.

۴. زمان پخت نباید از ۱ دقیقه بیشتر شود.

ملاحظات	ظرف
تنها برای پوشاندن سطح استفاده شود. تکه‌هایی کوچک و صاف می‌توانند برای پوشش دادن قسمتهای نازک گوشت قرمز یا گوشت ماهی استفاده شود و مانع از پخت بیش از حد آنها گردد. چنانچه فویل به دیواره‌های آون خیلی نزدیک باشد ممکن است باعث ایجاد جرقه گردد. فویل باید حداقل ۲/۵ سانتی‌متر از دیواره‌های آون دور باشد.	فویل آلومینیومی
از دستورالعمل‌های شرکت فلر پیروی نمایید. ته ظرف باید حداقل ۵ میلی‌متر بالاتر از سینی دوار باشد. استفاده‌ی نادرست باعث شکسته‌شدن سینی دوار می‌شود.	ظرف پایه‌دار تفت دادن
تنها از ظروفی استفاده نمایید که برای قرار گرفتن در مایکروویو ایمن باشند. از دستورالعمل‌های شرکت فلر پیروی نمایید. از ظروف ترک خورده یا شکسته استفاده نکنید.	ظرف غذاخوری
همواره درپوش را بردارید. فقط تا زمانی آن را حرارت دهید که غذا گرم شود (داغ نشود). بسیاری از ظروف شیشه‌ای مواد غذایی در برابر حرارت مقاوم نیستند و خواهند شکست.	ظروف شیشه‌ای مواد غذایی
تنها از ظروف بلورین مقاوم در برابر حرارت آون استفاده نمایید. مطمئن شوید که هیچ جسم تزئینی فلزی روی آن وجود ندارد. از ظروف ترک خورده یا شکسته استفاده نکنید.	ظروف بلورین
از دستورالعمل‌های شرکت فلر پیروی نمایید. در آنها را با مواد فلزی نیندید. برای خارج شدن بخار، روی آن چند شکاف ایجاد نمایید.	کیسه‌های طبخ غذا
تنها به منظور طبخ یا گرم کردن مواد غذایی برای مدت زمان کوتاهی استفاده نمایید. در حین طبخ، آون را به حال خود رها نکنید.	بشقاب‌ها و فنجان‌های مقوایی

کاغذ جاذب چربی	برای پوشاندن غذا به منظور گرم کردن مجدد و جذب چربی غذا استفاده نمایید. با نظارت و در مدت زمان کوتاهی از آن استفاده نمایید.
کاغذ روغنی مخصوص سرخ کردن	به عنوان پوششی برای جلوگیری از ترشح مواد غذایی یا بسته نگه داشتن بخار استفاده نمایید.
ظروف و فنجان‌های پلاستیکی	تنها از نوع قابل مصرف در مایکروویو استفاده کنید. از دستورالعمل‌های شرکت فلر پیروی نمایید. این پلاستیک‌ها باید حتما دارای برچسب " Microwave Safe" (ایمن برای استفاده در مایکروویو) باشند. بعضی ظروف پلاستیکی، با گرم شدن غذا، نرم می‌شوند. در کیسه‌های مخصوص جوشاندن و کیسه‌های پلاستیکی که بسیار محکم بسته شده‌اند باید شکاف یا روزنه‌هایی ایجاد کرد.
پوشش‌های پلاستیکی	تنها از نوع قابل مصرف در مایکروویو و برای پوشاندن سطح غذا و آبدار ماندن آن استفاده نمایید. اجازه ندهید پوشش، با سطح مواد غذایی تماس پیدا کند.
دماسنج	فقط از دماسنج‌های مناسب مایکروویو استفاده نمایید (دماسنج‌های گوشت، شکلات و ...)
کاغذ مومی	از کاغذ مومی به عنوان پوششی برای جلوگیری از پراکنده شده مواد غذایی و مرطوب ماندن غذا استفاده نمایید.

ملاحظات	ظرف
ممکن است باعث ایجاد جرقه الکتریکی شود. مواد غذایی را از این نوع سینی‌ها به یک سینی مناسب برای آون میکروویو منتقل کنید.	سینی آلومینیومی
ممکن است باعث ایجاد جرقه الکتریکی شود. مواد غذایی را به یک ظرف مناسب میکروویو منتقل کنید.	کارتن با دسته‌ی فلزی
فلز، مانع از رسیدن امواج دستگاه به مواد غذایی می‌شود. قطعات فلزی ممکن است باعث ایجاد جرقه الکتریکی گردند.	لوازم فلزی یا لوازم دارای قطعات فلزی
ممکن است باعث ایجاد جرقه الکتریکی و آتش‌سوزی شوند.	گیره‌های فلزی
ممکن است باعث آتش‌سوزی در آون شوند.	پاکت‌های کاغذی
فوم پلاستیکی ممکن است با رسیدن به دمای زیاد، ذوب شده و مواد غذایی درون دستگاه را آلوده کند.	فوم پلاستیکی
لوازم چوبی با قرار گرفتن در آون میکروویو خشک شده و ممکن است ترک خورده یا بشکنند.	لوازم چوبی

آماده کردن آون

اسامی قطعات و لوازم آون

آون و همه‌ی لوازم را از درون جعبه و محفظه‌ی آون خارج نمایید.

آون شما دارای لوازم زیر است:

سینی شیشه‌ای	یک عدد
حلقه‌ی صفحه‌ی گردان	یک عدد
دفترچه‌ی راهنما	یک عدد

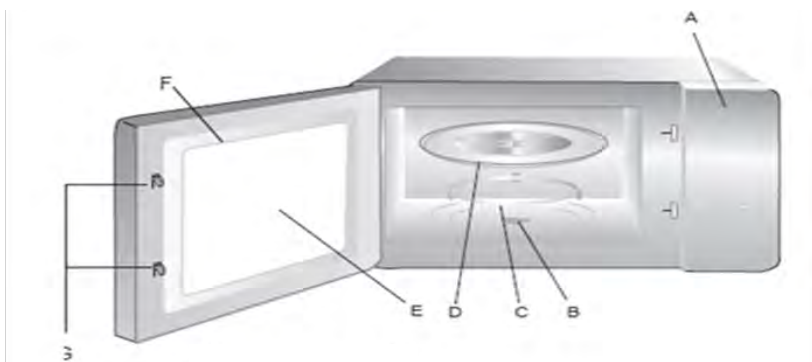

- A. صفحه کنترل
 B. محور گردان
 C. حلقه‌ی سینی گردان
 D. سینی شیشه‌ای
 E. پنجره‌ی دید
 F. درِ شیشه‌ای
 G. چفت ایمنی در

سینی مشبک گریل (تنها برای عملکردهای گریل / هوای داغ می‌توان آن را روی سینی شیشه‌ای قرار داد)



نصب صفحه‌ی گردان

- الف)** هرگز سینی شیشه‌ای را بطور معکوس قرار ندهید. سینی شیشه‌ای نباید در جای خود تحت فشار باشد.
- ب)** صفحه‌ی گردان و حلقه‌ی آن، هر دو باید همیشه در طی فرآیند پخت استفاده شوند.
- پ)** تمامی مواد غذایی و ظروف آنها را همیشه باید برای پخت بر روی صفحه‌ی گردان گذاشت.
- ت)** اگر سینی شیشه‌ای یا حلقه‌ی آن ترک خورد یا شکست، با مرکز خدمات پس از فروش شرکت فلر تماس بگیرید.



تمام لوازم و تجهیزات بسته‌بندی را جدا نمایید. آون را از نظر وجود هرگونه آسیب مانند لبه‌دار شدن یا شکسته بودن در، کنترل نمایید. اگر آون آسیب دیده، آن را نصب نکنید.

محفظه: هر گونه لایه‌ی محافظ موجود در محفظه‌ی آون مایکروویو را برطرف نمایید. پوششی که درون محفظه‌ی آون بوده، از جنس میکا و به رنگ قهوه‌ای روشن، به محفظه چسبیده و به منظور محافظت در برابر چسبندگی ناشی از حرارت است.

۱. سطحی هموار را انتخاب کنید که به اندازه‌ی کافی، فضا برای قسمت‌های داخلی و خارجی داشته باشد.

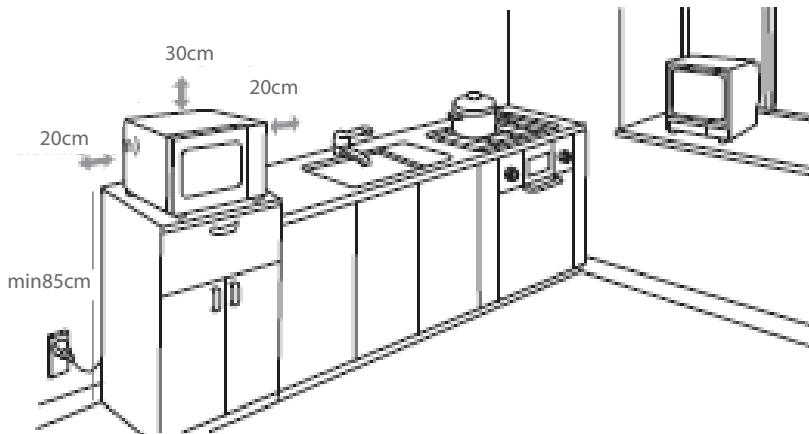

۲. حداقل ارتفاع محل باید ۸۵ سانتی‌متر باشد

۳. پشت دستگاه باید جلوی دیوار باشد. حداقل ۳۰ سانتی‌متر از بالا و ۲۰ سانتی‌متر از اطراف آون را باز بگذارید.

۴. پایه‌های زیر آون را جدا نکنید.

۵. مسدود کردن روزنه‌های داخلی و خارجی ممکن است باعث آسیب دیدن دستگاه گردد.

۶. تا حد ممکن دستگاه را دور از امواج رادیو و تلویزیون قرار دهید. عملکرد مایکروویو ممکن است روی رادیو و تلویزیون شما اثر گذارد.

۷. دوشاخه‌ی آون را به پریز برق استاندارد متصل نمایید. مطمئن شوید که ولتاژ و فرکانس آن با ولتاژ و فرکانس روی برچسب یکسان باشد.

هشدار: آون را روی اجاق یا هر دستگاه تولید حرارت دیگری قرار ندهید. چنانچه دستگاه در برابر یا نزدیکی منبع گرمایی نصب شود، آون آسیب دیده و ضمانت‌نامه‌ی دستگاه باطل خواهد شد.



صفحه‌ی کنترل و تصاویر

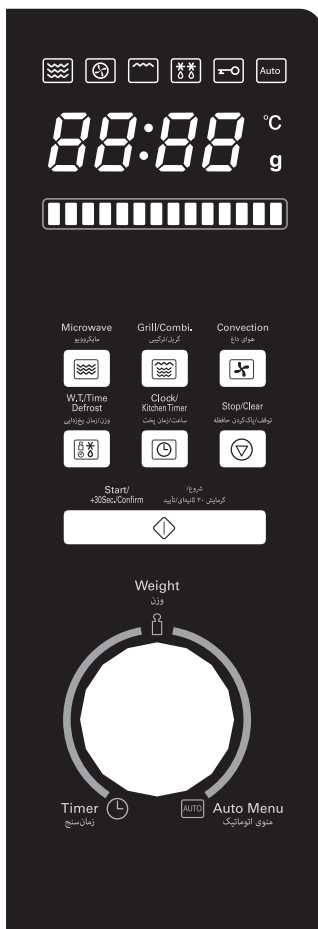

- Microwave
- Grill/Combine
- Convection
- Weight/Time Defrost
- Clock/Kitchen Timer
- Stop/Clear
- Start/+30Sec./Confirm
- Weight
- Time
- Auto Menu

این آون مایکروویو مجهز به کنترل‌گرهای الکترونیکی به‌روز و پیشرفته است بطوریکه این فناوری‌ها پاسخگوی نیازهای شما برای آشپزی بهتر است.

۱- تنظیم ساعت

زمانیکه آون مایکروویو به برق متصل شد، صفحه‌ی نمایش علامت "0:00" را نشان خواهد داد و زنگ آن یکبار به صدا درمی‌آید.

۱. دکمه‌ی "CLOCK /KITCHEN TIMER" را یک بار فشار دهید. علامت "00:00" نمایش داده می‌شود.

۲. دکمه‌ی "  " را برای تنظیم ساعت بچرخانید. زمان ورودی باید بین ۰ تا ۲۳ باشد.

۳. دکمه‌ی "CLOCK /KITCHEN TIMER" را فشار دهید، تصویر دقیقه چشمک خواهد زد.

۴. دکمه‌ی "  " را برای تنظیم دقیقه بچرخانید. زمان ورودی باید بین ۰ تا ۵۹ باشد.

۵. برای اتمام تنظیم زمان، "CLOCK /KITCHEN TIMER" را فشار دهید. علامت چشمک "!" خواهد زد.

توجه:

۱. اگر زمان آشپزی تنظیم نشود، پخت انجام نخواهد شد.

۲. در حین فرآیند تنظیم زمان، اگر دکمه‌ی "STOP/ CLEAR" را فشار دهید، تنظیمات آون بطور اتوماتیک به وضعیت قبلی باز خواهد گشت.

۲- زمان سنج آشپزی (تنظیم زمان پخت)

۱. دکمه‌ی "CLOCK /KITCHEN TIMER" (ساعت/ زمان‌سنج آشپزی) را دوبار فشار دهید. صفحه‌ی نمایش علامت 00:00 را نشان خواهد داد.

۲. برای وارد کردن زمان صحیح، دکمه‌ی "  " را بچرخانید. (بیشترین مدت زمان پخت ۹۵ دقیقه است)



۳. برای تأیید تنظیمات، دکمه‌ی "START/.30SEC+/CONFIRM" را فشار دهید.

۴. با پایان زمان آشپزی، زنگ ۵ مرتبه به صدا در می‌آید. اگر ساعت از قبل تنظیم شده

باشد) سیستم ۲۴ ساعته) صفحه‌ی نمایش زمان جاری را نشان خواهد داد.

توجه: زمان سنج آشپزی متفاوت از سیستم ۲۴ ساعته(زمان) است. زمان سنج آشپزی یک تایمر است.

۳- پخت با مایکروویو

دکمه‌ی "Microwave" را فشار دهید، صفحه‌ی نمایش ، "P100" را نشان خواهد داد و دکمه‌ی "Microwave" را چندین مرتبه فشار دهید یا دکمه‌ی "  " را بچرخانید تا توان لازم را انتخاب نمایید و "P100"، "P80"، "P50"، "P30" یا "P10" با هر بار فشار دادن یا چرخاندن نمایش داده خواهد شد. سپس "START/.30SEC+/CONFIRM" را برای آغاز پخت فشار دهید و برای تنظیم زمان از ۰:۰۵ تا ۹۵:۰۰ دقیقه دکمه‌ی "  " را بچرخانید. سپس "START/.30SEC+/CONFIRM" را برای آغاز پخت مجدداً فشار دهید.

مثال: اگر می‌خواهید از ۸۰٪ توان مایکروویو برای پخت به مدت ۲۰ دقیقه استفاده نمایید، می‌توانید به روش زیر عمل نمایید:

۱. دکمه‌ی "Microwave" را یک بار فشار دهید. صفحه‌ی نمایش، "P100" را نشان خواهد داد.

۲. دکمه‌ی "Microwave" را یک بار دیگر فشار دهید یا دکمه‌ی "  " را بچرخانید تا ۸۰٪ توان مایکروویو را انتخاب نمایید.

۳. دکمه‌ی "START/.30SEC+/CONFIRM" را برای تأیید فشار دهید. صفحه‌ی نمایش "P80" را نشان خواهد داد.

۴. برای تنظیم مدت زمان پخت دکمه‌ی "  " را بچرخانید تا آون، "20:00" را نشان دهد.

۵. دکمه‌ی "START/.30SEC+/CONFIRM" را برای آغاز پخت فشار دهید.

توجه: مقدار گام‌ها(فواصل) برای تنظیم زمان توسط پیچ تنظیم به شرح زیر کدگذاری شده است:

۰ تا ۱ دقیقه: فاصله‌ی ۵ ثانیه

۱ تا ۵ دقیقه: فاصله‌ی ۱۰ ثانیه

۵ تا ۱۰ دقیقه: فاصله‌ی ۳۰ ثانیه

۱۰ تا ۳۰ دقیقه: فاصله‌ی ۱ دقیقه

۳۰ تا ۹۵ دقیقه: فاصله‌ی ۵ دقیقه

جدول توان مایکروویو

تعداد دفعات فشار دکمه	یک مرتبه	دو مرتبه	سه مرتبه	چهار مرتبه	پنج مرتبه
توان مایکروویو	۱۰۰%	۸۰%	۵۰%	۳۰%	۱۰%

۴. پخت ترکیبی / گریل

دکمه‌ی "Grill/Combine" (گریل/ترکیبی) را فشار دهید. صفحه‌ی نمایش، "G-1" را نشان خواهد داد و دکمه‌ی "Grill/Combine" را چند مرتبه فشار دهید یا دکمه‌ی "G-1" را بچرخانید تا توان مورد نظر را انتخاب کنید و "G-1"، "C-1"، "C-2"، "C-3" یا "C-4" با هر بار فشار دادن نشان داده خواهد شد. سپس "START/.30SEC+/CONFIRM" را برای تأیید فشار دهید. دکمه‌ی "G-1" را برای تنظیم زمان پخت از ۰:۰۵ تا ۹۵:۰۰ بچرخانید. دکمه‌ی "CONFIRM/.۳۰SEC+/START" را برای پخت مجدداً فشار دهید.

مثال: اگر می‌خواهید از توان گریل به مدت ۱۰ دقیقه استفاده نمایید، می‌توانید به روش زیر عمل نمایید:

۱. دکمه‌ی "Grill/Combine" را یک بار فشار دهید. صفحه‌ی نمایش، "G-1" را نشان خواهد داد.

۲. دکمه‌ی "START/.30SEC+/CONFIRM" را یک بار دیگر فشار دهید.

۳. برای تنظیم مدت زمان پخت دکمه‌ی "G-1" را بچرخانید تا آون، "10:00" را نشان دهد.

۴. دکمه‌ی "START/.30SEC+/CONFIRM" را برای آغاز پخت فشار دهید.

توجه: با گذشتن نیمی از زمان گریل، دوبار صدایی از آون به گوش می‌رسد. این مسئله طبیعی است.

۵. برای تاثیرگذاری بهتر پخت گریل بر غذا، می‌توانید در آن لحظه مواد غذایی را برگردانید و مجدداً در را ببندید. سپس دکمه‌ی "START/.30SEC+/CONFIRM" را برای ادامه‌ی پخت فشار دهید.

اگر اقدامی صورت نگیرد، آون به پخت ادامه می‌دهد.

دستور	نمایش	مایکروویو	گریل	هوای داغ
۱	C-۱	●		●
۲	C-۲	●	●	
۳	C-۳		●	●
۴	C-۴	●	●	●

هـ. پخت با عملکرد "CONVECTION" / هوای داغ (با عملکرد پیش گرمایش)

پخت با هوای داغ این امکان را به شما می‌دهد که همانند یک اجاق سنتی غذا را بپزید. در این حالت استفاده از عملکرد مایکروویو امکان پذیر نیست. پیشنهاد می‌شود که قبل از قرار دادن غذا درون آون، آن را با دمایی مناسب، از پیش گرم نمایید.

۱. دکمه‌ی "CONVECTION" (هوای داغ) را یک بار فشار دهید. "140" چشمک می‌زند.

۲. دکمه‌ی "CONVECTION" را فشار داده و نگه دارید یا دکمه‌ی  " را برای انتخاب عملکرد "CONVECTION" بچرخانید.

توجه: در این حالت دما می‌تواند از ۱۴۰ تا ۲۳۰ درجه‌ی سانتیگراد تنظیم گردد.

۳. برای تأیید دمای انتخابی، دکمه‌ی "START/.30SEC+/CONFIRM" را فشار دهید.

۴. برای آغاز پیش گرمایش، دکمه‌ی "START/.30SEC+/CONFIRM" را فشار دهید. با اتمام زمان پیش گرمایش، زنگ دو مرتبه به صدا در می‌آید و به شما یادآوری می‌کند که غذا را درون آون قرار دهید. دمای پیش گرمایش نشان داده شده و چشمک می‌زند.

۵. غذا را درون آون قرار داده و در را ببندید.

برای تنظیم زمان پخت، دکمه‌ی  " را بچرخانید. (بیشترین مقدار تنظیم زمان، ۹۵ دقیقه است).

۶. برای آغاز پخت، دکمه‌ی "START/.30SEC+/CONFIRM" را فشار دهید.

توجه:

الف) زمان پخت را نمی‌توان وارد کرد مگر اینکه زمان پیش گرمایش به پایان رسیده باشد. اگر آون به دمای لازم رسید، در آون باید باز بماند و زمان پخت وارد شود.

ب) اگر به مدت ۵ دقیقه زمان وارد نشود، آون عملکرد پیش گرمایش را متوقف می‌کند. زنگ ۵ مرتبه به صدا در می‌آید و به حالت انتظار باز خواهد گشت.

۶- پخت با عملکرد "CONVECTION" / هوای داغ (بدون عملکرد پیش گرمایش)

۱. دکمه‌ی "CONVECTION" (هوای داغ) را یک بار فشار دهید. "140" چشمک می‌زند.

۲. دکمه‌ی "CONVECTION" را فشار داده و نگه دارید یا دکمه‌ی "  " را برای انتخاب عملکرد هوای داغ بچرخانید.

توجه: دما می‌تواند از ۱۴۰ تا ۲۳۰ درجه‌ی سانتیگراد تنظیم گردد.

۳. برای تأیید دما، دکمه‌ی "START/.30SEC+/CONFIRM" را فشار دهید.

۴. برای تنظیم زمان پخت، دکمه‌ی "  " را بچرخانید. (بیشترین مقدار زمان ۹۵ دقیقه است)

۵. برای آغاز پخت دکمه‌ی "START/.30SEC+/CONFIRM" را فشار دهید.

۷- پخت چند مرحله ای

حداکثر دو مرحله را می‌توان تنظیم نمود. اگر یک مرحله یخ‌زدایی است باید اولین مرحله تنظیم شود. زنگ، یک بار پس از هر مرحله به صدا درآمده و سپس مرحله‌ی بعدی آغاز خواهد شد.

توجه: منوی اتوماتیک و پیش گرمایش، نمی‌توانند در این وضعیت مورد استفاده قرار گیرند.

مثال: اگر بخواهید غذا را در زمان ۵ دقیقه یخ‌زدایی کنید و سپس با توان ۸۰ درصد مایکروویو به مدت ۷ دقیقه پخت نمایید، مراحل زیر را اجرا کنید:

۱. Weight/Time Defrost را دو مرتبه فشار دهید. صفحه نمایش، "dEF2" را نشان خواهد داد.

۲. برای تنظیم زمان یخ‌زدایی روی ۵ دقیقه، دکمه‌ی "  " را بچرخانید.

۳. دکمه‌ی "MICROWAVE" (ماکروویو) را یک بار فشار دهید.

۴. برای انتخاب ۸۰ درصد توان مایکروویو دکمه‌ی "  " را بچرخانید تا "P80" نمایش داده شود.

۵. برای تأیید، دکمه‌ی "START/.30SEC+/CONFIRM" را فشار دهید.
۶. برای تنظیم زمان پخت به میزان ۷ دقیقه، دکمه‌ی "  " را بچرخانید.
۷. برای آغاز پخت، دکمه‌ی "START/.30SEC+/CONFIRM" را فشار دهید.

۸- پخت سریع

۱) در حالت انتظار، دکمه‌ی "START/.30SEC+/CONFIRM" را برای پخت با ۱۰۰ درصد توان و به مدت ۳۰ ثانیه فشار دهید. هر بار فشار دادن دکمه، زمان پخت را ۳۰ ثانیه افزایش می‌دهد. بیشترین زمان پخت ۹۵ دقیقه است.

۲) در عملکردهای مایکروویو، گریل، هوای داغ و پخت ترکیبی، دکمه‌ی "CON-START/.30SEC+/FIRM" را فشار دهید تا آن پخت با ۱۰۰ درصد توان را به مدت ۳۰ ثانیه انجام دهد.

توجه: این عملکرد در حالت یخزدایی و پخت با منوی اتوماتیک قابل استفاده نیست.

۹- پخت سریع با مایکروویو

در حالت انتظار، دکمه "  " را به سمت چپ بچرخانید تا زمان پخت را مستقیماً انتخاب نمایید. سپس دکمه‌ی "START/.30SEC+/CONFIRM" را برای پخت با ۱۰۰ درصد توان مایکروویو فشار دهید. این برنامه نمی‌تواند به عنوان یک قسمت از وضعیت چند مرحله‌ای انتخاب گردد.

جدول منوی اتوماتیک

منو	وزن(گرم)	نمایش	توان
A1 باز گرمایش	۱۵۰	150	۱۰۰ درصد
	۲۵۰	250	
	۳۵۰	350	
	۴۵۰	450	
	۶۰۰	600	

۱۰۰ درصد	1	۱ عدد (حدود ۲۳۰ گرم)	A2 سیب زمینی
	2	۲ عدد (حدود ۴۶۰ گرم)	
	3	۳ عدد (حدود ۶۹۰ گرم)	
۱۰۰ درصد	150	۱۵۰	A3 گوشت
	300	۳۰۰	
	450	۴۵۰	
	600	۶۰۰	
۱۰۰ درصد	150	۱۵۰	A4 سبزیجات
	350	۳۵۰	
	500	۵۰۰	
۸۰ درصد	150	۱۵۰	A5 ماهی
	250	۲۵۰	
	350	۳۵۰	
	450	۴۵۰	
	650	۶۵۰	
۸۰ درصد	50	۵۰ گرم (با ۴۵۰ گرم آب)	A6 پاستا
	100	۱۰۰ گرم (با ۸۰۰ گرم آب)	
	150	۱۵۰ گرم (با ۱۲۰۰ گرم آب)	

۱۰۰ درصد	200	۲۰۰	A7 سوپ
	400	۴۰۰	
	600	۶۰۰	
دردمای ۱۶۰ درجه از قبل گرم کنید	475	۴۷۵	A8 کیک
C-4	200	۲۰۰	A9 پیتزا
	300	۳۰۰	
	400	۴۰۰	
C-4	500	۵۰۰	A10 جوجه
	750	۷۵۰	
	1000	۱۰۰۰	
	1200	۱۲۰۰	

۱۰. منوی اتوماتیک

۱. در حالت انتظار، دکمه‌ی "👆" را برای انتخاب عملکرد مورد نظر بچرخانید. "A1"، "A2" ... و "A10" نمایش داده خواهد شد.

۲. برای تأیید منوی مورد نیاز، دکمه‌ی "START/30SEC+/CONFIRM" را فشار دهید.

۳. دکمه‌ی "👆" را برای انتخاب وزن مواد غذایی منو بچرخانید، علامت "g" روشن خواهد شد.

۴. برای آغاز پخت، دکمه‌ی "START/30SEC+/CONFIRM" را فشار دهید.

توجه: زمانیکه پخت کیک (A8) را انتخاب می‌کنید، لطفاً کیک را از ابتدا درون آون قرار ندهید. آون باید ابتدا در دمای ۱۶۰ درجه‌ی سانتی‌گراد از پیش گرم گردد. پس از چند دقیقه، زنگ دوبار به صدا در می‌آید تا به شما یادآوری کند که کیک را درون آون قرار دهید. پس از قرار دادن کیک درون آون، لطفاً دکمه‌ی "START/30SEC+/CONFIRM" را مجدداً فشار دهید. زمان‌سنج، به‌طور معکوس زمان را کم می‌کند و کیک به‌طور کامل خواهد پخت.

۱۱. یخزدایی با وزن

۱. دکمه‌ی "Weight/Time Defrost" را یک بار فشار دهید؛ آون، "dEF1" را نشان خواهد داد.
۲. برای انتخاب وزن غذا دکمه‌ی "  " را بچرخانید. بطور همزمان، علامت "g" روشن خواهد شد. وزن باید بین ۱۰۰ تا ۲۰۰۰ گرم باشد.
۳. برای آغاز یخزدایی، دکمه‌ی "START/.30SEC+/CONFIRM" را فشار دهید.

۱۲. یخزدایی با زمان

۱. دکمه‌ی "Weight/Time Defrost" را دوبار فشار دهید. آون، "dEF2" را نشان خواهد داد.
۲. برای انتخاب زمان یخزدایی دکمه‌ی "  " را بچرخانید. بیشترین مقدار تنظیم زمان ۹۵ دقیقه است.
۳. برای آغاز یخزدایی، دکمه‌ی "START/.30SEC+/CONFIRM" را فشار دهید.

۱۳. عملکرد مشاهده‌ی وضعیت پخت

۱. در حالت پخت، دکمه‌ی "CLOCK /KITCHEN TIMER" را برای مشاهده‌ی زمان جاری فشار دهید. این زمان برای ۲-۳ ثانیه نمایش داده می‌شود.
۲. در وضعیت پخت، دکمه‌ی "MICROWAVE" (مایکروویو)، "COMBI/GRILL" (گریل / ترکیبی) یا "CONVECTION" (هوای داغ) را فشار دهید. توان جاری به مدت ۲-۳ ثانیه نشان داده می‌شود.

۱۴. عملکرد قفل کودکان

روش قفل کردن: در حالت انتظار، دکمه‌ی "CLEAR/ STOP" را به مدت ۳ ثانیه فشار دهید. صدایی ممتد به گوش می‌رسد و نشان‌دهنده‌ی وارد شدن آون به وضعیت قفل کودکان است و نشانگر "  " روشن خواهد شد. صفحه‌ی نمایش علامت "0:00" یا زمان جاری را نشان می‌دهد.

روش باز کردن قفل: در وضعیت قفل شده، دکمه‌ی "CLEAR/ STOP" را به مدت ۳ ثانیه فشار دهید. صدایی ممتد به گوش می‌رسد و نشانگر "  " ناپدید خواهد شد.

۱۵. ویژگیهای دستگاه

۱. در زمان چرخاندن دکمه در ابتدای کار، زنگ یک بار به صدا در می‌آید.
۲. چنانچه در حین پخت، در آون باز شود باید برای ادامه‌ی پخت، دکمه‌ی "CON-START/.30SEC+/FIRM" فشار داده شود.
۳. زمانی که یک برنامه‌ی پخت تنظیم شد و دکمه‌ی START/.30SEC+/FIRM ظرف مدت ۵ دقیقه فشار داده نشود، زمان جاری نمایش داده شده و تنظیمات لغو خواهد شد.
۴. بوق دستگاه هر بار با فشار دادن کامل دکمه به صدا در می‌آید. فشار دادن دکمه به صورت ناقص تاثیری در عملکرد نخواهد داشت.
۵. در پایان هر پخت زنگ دستگاه ۵ مرتبه به صدا در می‌آید تا به شما یادآوری کند پخت به اتمام رسیده است.

رفع ایراد

موارد عادی	
آون میکروویو باعث اختلال در امواج تلویزیون می‌شود.	گیرندگی دستگاه‌های رادیویی و تلویزیونی ممکن است در زمانی که آون میکروویو در حال کارکردن است تحت تأثیر قرار بگیرد که شبیه به تداخل کارکرد وسایل برقی کوچک (مثلاً همزن، جاروبرقی، پنکه برقی، ...) است. این امر، عادی است.
چراغ آون کم نور است.	در زمان پخت با عملکرد میکروویو و با توان کم، نور چراغ آون ممکن است کم شود که مسئله‌ای عادی است.
بخارگرفتنی بر روی در	در هنگام پخت، ممکن است بخار از غذا خارج شود که بیشتر آن از روزنه‌های خروجی بیرون می‌آید، ولی مقداری از آن نیز ممکن است بر روی سطوح خنک مانند در آون جمع شود. این امر، عادی است.
آون به‌طور تصادفی بدون ماده‌ی غذایی شروع به کار کرده‌است.	به‌کار انداختن آون، بدون آنکه غذایی درون آن باشد، ممنوع است. این مسئله، بسیار خطرناک است.

مشکل	علت احتمالی	راه حل
نمی توان آن را روشن کرد.	(۱) دوشاخه، به خوبی به پریز برق متصل نشده است.	دوشاخه را در آورید و دوباره، پس از ۱۰ ثانیه، محکم به پریز بزنید.
	(۲) قطع شدن فیوز یا قطع شدن جریان الکتریکی	فیوز را عوض کنید یا قطع کننده‌ی مدار را مجدداً به کار بیندازید (این کارها را باید افراد ماهر و متخصص یکی از مراکز مجاز خدمات پس از فروش فلر انجام دهند).
	(۳) پریز برق، ایرادی دارد.	پریز برق را با وسایل برقی دیگر کنترل کنید.
آن داغ نمی کند.	(۴) در را به خوبی نبسته اید.	در را بطور کامل ببندید.
به هنگام کارکردن آن مایکروویو، صفحه گردان شیشه ای صدا می دهد.	(۵) حامل صفحه گردان یا غلتک های زیرین آن یا ته آن، کثیف شده است.	برای تمیزکاری اجزا، به بخش "تمیزکاری" رجوع کنید.

دور انداختن دستگاه

مطابق با رهنمودهای مربوط به دورانداختن تجهیزات و دستگاه های برقی و الکترونیکی (WEEE)، اینگونه لوازم را باید جداگانه جمع آوری و بازیافت کرد. اگر در هر زمانی در آینده نیاز به دورانداختن این دستگاه پیدا کردید، لطفاً آن را با زباله های خانگی دور نیندازید. دستگاه را به نزدیک ترین مرکز جمع آوری زباله های صنعتی یا یکی از مراکز مجاز خدمات پس از فروش فلر تحویل دهید.





خدمات پس از فروش رایگان از طریق پست در سراسر کشور



۱ با شماره تلفن ۲۳۲۸-۲۱۰ تماس گرفته و کالا را به مأمور پست تحویل دهید.

۲ کالای شما در مرکز ATD Service به طور رایگان تعمیر می‌شود.

۳ کالای تعمیر شده، از طریق پست در اسرع وقت در منزل شما خدمتتان تحویل می‌گردد.



☎ (۰۲۱) ۲۳۲۸

www.atd-group.com



Read these instructions carefully before using your microwave oven, and keep it carefully.

If you follow the instructions, your oven will provide you with many years of good service.

SAVE THESE INSTRUCTIONS CAREFULLY

PRECAUTIONS TO AVOID POSSIBLE EXPOSURE TO EXCESSIVE MICROWAVE ENERGY

- a)** Do not attempt to operate this oven with the door open since this can result in harmful exposure to microwave energy. It is important not to break or tamper with the safety interlocks.
- b)** Do not place any object between the oven front face and the door or allow soil or cleaner residue to accumulate on sealing surfaces.
- c)** **WARNING:** If the door or door seals are damaged, the oven must not be operated until it has been repaired by a competent person.

ADDENDUM:

If the apparatus is not maintained in a good state of cleanliness, its surface could be degraded and affect the lifespan of the appliance and lead to a dangerous situation.

SPECIFICATIONS

Model	MW 304 S
Rated Voltage	230V/50Hz
Rated Input Power (Microwave)	1450W
Rated Output Power(Microwave)	900W
Rated Input Power(Grill)	1100W
Rated Input Power(Convection)	2500W
Oven Capacity	28L
Turntable Diameter	Ø 315mm
External Dimensions	520 x 510 x 325.7 mm
Net Weight	Approx. 20 kg

IMPORTANT SAFETY INSTRUCTIONS WARNING

To reduce the risk of fire, electric shock, injury to persons or exposure to excessive microwave oven energy when using your appliance, follow basic precautions, including the following:

- 1. Warning:** Liquids and other foods must not be heated in sealed containers since they are liable to explode.
- 2. Warning:** It is hazardous for anyone other than a competent person to carry out any service or repair operation that involves the removal of a cover which gives protection against exposure to microwave energy.
- 3.** This appliance can be used by children aged from 8 years and above and persons with reduced physical, sensory or mental capabilities or lack of experience and knowledge if they have been given supervision or instruction concerning use of the appliance in a safe way and understand the hazards involved. Children shall not play with the appliance. Cleaning and user maintenance shall not be made by children unless they are older than 8 and supervised.
- 4.** Keep the appliance and its cord out of reach of children less than 8 years.

5. Only use utensils suitable for use in microwave ovens.
6. The oven should be cleaned regularly and any food deposits should be removed.
7. Read and follow the specific: "PRECAUTIONS TO AVOID POSSIBLE EXPOSURE TO EXCESSIVE MICROWAVE ENERGY".
8. When heating food in plastic or paper containers, keep an eye on the oven due to the possibility of ignition.
9. If smoke is emitted, switch off or unplug the appliance and keep the door closed in order to stifle any flames.
10. Do not overcook food.
11. Do not use the oven cavity for storage purposes. Do not store items, such as bread, cookies, etc. inside the oven.
12. Remove wire twist-ties and metal handles from paper or plastic containers/bags before placing them in the oven.
13. Install or locate this oven only in accordance with the installation instructions provided.
14. Eggs in the shell and whole hard-boiled eggs should not be heated in microwave ovens since they may explode, even after microwave heating has ended.
15. This appliance is intended to be used in household and similar applications such as:
 - staff kitchen areas in shops, offices and other working environments;
 - by clients in hotels, motels and other residential type environments;
 - farm houses;
 - bed and breakfast type environments.
16. If the supply cord is damaged, it must be replaced by the manufacturer, its service agent or similarly qualified persons in order to avoid a hazard.
17. Do not store or use this appliance outdoors.
18. Do not use this oven near water, in a wet basement or near a swimming pool.
19. The temperature of accessible surfaces may be high when the appliance is operating. The surfaces are liable to get hot during use. Keep cord away from heated surface, and do not cover any vents on the oven.

20. Do not let cord hang over edge of table or counter.
21. Failure to maintain the oven in a clean condition could lead to deterioration of the surface that could adversely affect the life of the appliance and possibly result in a hazardous situation.
22. The contents of feeding bottles and baby food jars shall be stirred or shaken and the temperature checked before consumption, in order to avoid burns.
23. Microwave heating of beverages can result in delayed eruptive boiling, therefore care must be taken when handling the container.
24. The appliance is not intended for use by persons (including children) with reduced physical, sensory or mental capabilities, or lack of experience and knowledge, unless they have been given supervision or instruction concerning use of the appliance by a person responsible for their safety.
25. Children should be supervised to ensure that they do not play with the appliance.
26. The appliance is not intended to be operated by means of an external timer or separate remote-control system.
27. Accessible parts may become hot during use. Young children should be kept away.
28. Steam cleaner is not to be used.
29. During use the appliance becomes hot. Care should be taken to avoid touching heating elements inside the oven.
30. Only use the temperature probe recommended for this oven.(for ovens provided with a facility to use a temperature-sensing probe.)
31. **WARNING:** The appliance and its accessible parts become hot during use. Care should be taken to avoid touching heating elements. Children less than 8 years of age shall be kept away unless continuously supervised.
32. The microwave oven must be operated with the decorative door open (for ovens with a decorative door.)
33. The rear surface of appliance shall be placed against a wall.
34. The microwave oven shall not be placed in a cabinet unless it has been tested in a cabinet.

READ CAREFULLY AND KEEP FOR FUTURE REFERENCE

TO REDUCE THE RISK OF INJURY TO PERSONS GROUNDING INSTALLATION

DANGER

Electric Shock Hazard: Touching some of the internal components can cause serious personal injury or death. Do not disassemble this appliance.

WARNING

Electric Shock Hazard Improper use of the grounding can result in electric shock. Do not plug into an outlet until the appliance is properly installed and grounded. This appliance must be grounded. In the event of an electrical short circuit, grounding reduces the risk of electric shock by providing an escape wire for the electric current. This appliance is equipped with a cord having a grounding wire with a grounding plug. The plug must be plugged into an outlet that is properly installed and grounded.

Consult a qualified electrician or serviceman if the grounding instructions are not completely understood or if doubt exists as to whether the appliance is properly grounded. If it is necessary to use an extension cord , use only a 3-wire

1. A short power-supply cord is provided to reduce the risks resulting from becoming entangled in or tripping over a longer cord
2. If a long cord set or extension cord is used:
 - 1) The marked electrical rating of the cordset or extension cord should be at least as great as the electrical rating of the appliance.
 - 2) The extension cord must be a grounding-type 3-wire cord.
 - 3) The long cord should be arranged so that it will not drape over the countertop or tabletop where it can be pulled on by children or tripped over unintentionally.

Be sure to unplug the appliance from the power supply.

1. Clean the cavity of the oven after using with a slightly damp cloth.
2. Clean the accessories in the usual way in soapy water.
3. The door frame and seal and neighbouring parts must be cleaned carefully with a damp cloth when they are dirty.
4. Do not use harsh abrasive cleaners or sharp metal scrapers to clean the oven door glass since they can scratch the surface, which may result in shattering of the glass.
5. **Cleaning Tip**—For easier cleaning of the cavity walls that the food cooked can touch: Place half a lemon in a bowl, add 300ml (1/2 pint) water and heat on 100% microwave power for 10 minutes. Wipe the oven clean using a soft, dry cloth.

CAUTION: Personal Injury Hazard

It is hazardous for anyone other than a competent person to carry out any service or repair operation that involves the removal of a cover which gives protection against exposure to microwave energy.

See the instructions on “Materials you can use in microwave oven or to be avoided in microwave oven.” There may be certain non-metallic utensils that are not safe to use for microwaving. If in doubt, you can test the utensil in question following the procedure below.

Utensil Test:

1. Fill a microwave-safe container with 1 cup of cold water (250ml) and put it in the microwave along with the empty utensil in question.
2. Cook on maximum power for 1 minute.
3. Carefully feel the utensil. If the empty utensil is warm, do not use it for microwave cooking.
4. Do not exceed 1 minute cooking time.

MATERIALS YOU CAN USE IN MICROWAVE OVEN

Utensils	Remarks
Aluminum foil	Shielding only. Small smooth pieces can be used to cover thin parts of meat or poultry to prevent overcooking. Arcing can occur if foil is too close to oven walls. The foil should be at least 1 inch (2.5cm) away from oven walls.
Browning dish	Follow manufacturer's instructions. The bottom of browning dish must be at least 3/16 inch (5mm) above the turntable. Incorrect usage may cause the turntable to break.
Dinnerware	Microwave-safe only. Follow manufacturer's instructions. Do not use cracked or chipped dishes.
Glass jars	Always remove lid. Use only to heat food until just warm. Most glass jars are not heat resistant and may break.
Glassware	Heat-resistant oven glassware only. Make sure there is no metallic trim. Do not use cracked or chipped dishes.
Oven cooking bags	Follow manufacturer's instructions. Do not close with metal tie. Make slits to allow steam to escape.
Paper plates and cups	Use for short-term cooking/warming only. Do not leave oven unattended while cooking.
Paper towels	Use to cover food for reheating and absorbing fat. Use with supervision for a short-term cooking only.
Parchment paper	Use as a cover to prevent splattering or a wrap for steaming.
Plastic	Microwave-safe only. Follow the manufacturer's instructions. Should be labeled "Microwave Safe". Some plastic containers soften, as the food inside gets hot. "Boiling bags" and tightly closed plastic bags should be slit, pierced or vented as directed by package.

Plastic wrap	Microwave-safe only. Use to cover food during cooking to retain moisture. Do not allow plastic wrap to touch food.
Thermometers	Microwave-safe only (meat and candy thermometers).
Wax paper	Use as a cover to prevent splattering and retain moisture.

MATERIALS TO BE AVOIDED IN MICROWAVE OVEN

Utensils	Remarks
Aluminum tray	May cause arcing. Transfer food into microwave-safe dish.
Food carton with metal handle	May cause arcing. Transfer food into microwave-safe dish.
Metal or metaltrimmed utensils	Metal shields the food from microwave energy. Metal trim may cause arcing.
Metal twist ties	May cause arcing and could cause a fire in the oven.
Paper bags	May cause a fire in the oven.
Plastic foam	Plastic foam may melt or contaminate the liquid inside when exposed to high temperature.
Wood	Wood will dry out when used in the microwave oven and may split or crack.

SETTING UP YOUR OVEN

Names of Oven Parts and Accessories

Remove the oven and all materials from the carton and oven cavity.

Your oven comes with the following accessories:

- Glass tray.....1
- Turntable ring assembly.....1
- Instruction Manual.....1

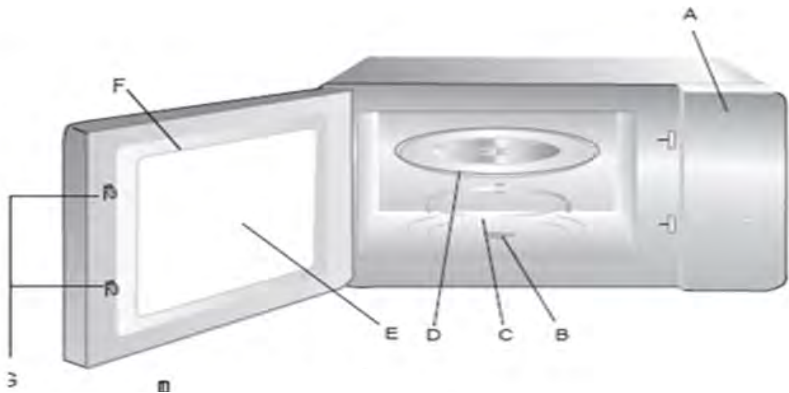

- A) Control panel
- B) Turntable shaft
- C) Turntable ring assembly
- D) Glass tray
- E) Observation window
- F) Door assembly
- G) Safety interlock system



Grill Rack(Only be used in grill/convection function and be placed on the glass tray)

TURNTABLE INSTALLATION

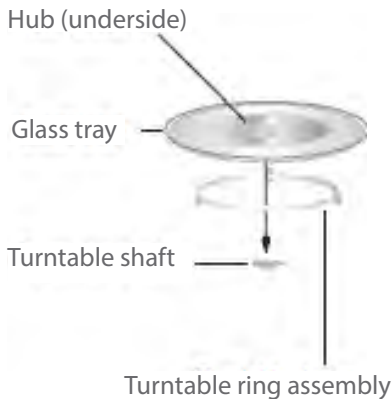

- a. Never place the glass tray upside down. The glass tray should never be restricted.
- b. Both glass tray and turntable ring assembly must be always used during cooking.
- c. All foods and containers of food are always placed on the glass tray for cooking.
- d. If glass tray or turntable ring assembly cracks or breaks, contact your nearest authorized Feller service center.

COUNTERTOP INSTALLATION

Remove all packing materials and accessories. Examine the oven for any damage such as dents or broken door. Do not install if oven is damaged.

Cabinet: Remove any protective film found on the microwave oven cabinet surface. Do not remove the light brown Mica cover that is attached to the oven cavity to protect the magnetron.

INSTALLATION

1. Select a level surface that provides enough open space for the intake and/or outlet vents.

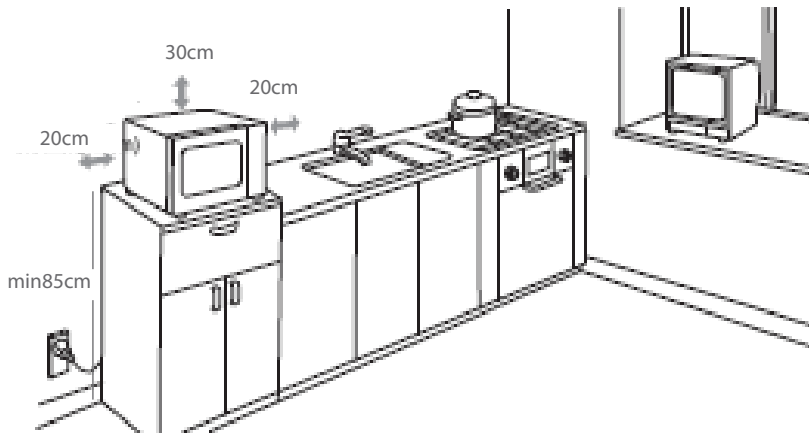

- 1) The minimum installation height is 85cm.
- 2) The rear surface of appliance shall be placed against a wall. Leave a minimum clearance of 30cm above the oven, a minimum clearance of 20cm is required between the oven and any adjacent walls.
- 3) Do not remove the legs from the bottom of the oven.
- 4) Blocking the intake and/ or outlet openings can damage the oven.
- 5) Place the oven as far away from radios and TV as possible. Operation of microwave oven may cause interference to your radio or TV reception.

2. Plug your oven into a standard household outlet. Be sure the voltage and the frequency is the same as the voltage and the frequency on the rating label.









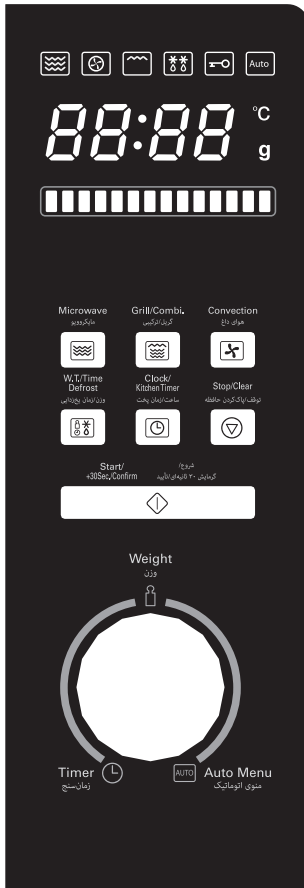

WARNING: Do not install oven over cooktop or other heat-producing appliance. If installed near or over a heat source, the oven could be damaged and the warranty would be void.



The accessible surface may be hot during operation.

CONTROL PANEL AND FEATURES





-  Microwave
-  Grill/Combine
-  Convection
-  Weight/Time Defrost
-  Clock/Kitchen Timer
-  Stop/Clear
-  Start/+30Sec./Confirm
-  Weight
-  Time
-  Auto Menu

This microwave oven uses modern electronic control to adjust cooking parameters to meet your needs better for cooking.

1- Clock Setting

When the microwave oven is electrified, the oven will display "0:00", and the buzzer will ring once.

- 1) Press " CLOCK/KITCHEN TIMER " once. "00:00" displays.
- 2) Turn " " to adjust the hour figures, the input time should be within 0--23(24-hour).
- 3) Press " CLOCK/KITCHEN TIMER ", the minute figures will flash.
- 4) Turn " " to adjust the minute figures, the input time should be within 0--59.
- 5) Press " CLOCK/KITCHEN TIMER " to finish clock setting. ":" will flash.

- Note:** 1) If the clock is not set, it would not function when powered.
 2) During the process of clock setting, if you press " STOP/CLEAR ", the oven will go back to the previous status automatically.

2- Kitchen Timer

- 1) Press " CLOCK/KITCHEN TIMER " twice, LED will display 00:00.
- 2) Turn " " to enter the correct timer.(The maximum cooking time is 95 minutes.)
- 3) Press " START/+30SEC./CONFIRM " to confirm setting.
- 4) When the kitchen time is reached, the buzzer will ring 5 times. If the clock be set(24-hour system), LED will display the current time.



Note: The kitchen Time is differ from 24-hour system,Kitchen Timer is a timer.

3- Microwave Cooking

Press " Microwave " the LED will display "P100".Press " Microwave " for times or turn " " to choose the power you want, and "P100", "P80", "P50", "P30" or "P10" will display for each added press. Then press "START/+30SEC./

CONFIRM " to confirm, and turn  " to set cooking time from 0:05 to 95:00. Press " START/+30SEC./CONFIRM " again to start cooking.

Example: If you want to use 80% microwave power to cook for 20 minutes, you can operate the oven as the following steps.

- 1) Press " Microwave " once, the screen display "P100".
- 2) Press "Microwave " once again or turn  " to choose 80% microwave power.
- 3) Press "Start/+30Sec./Confirm " to confirm, and the screen displays "P 80".
- 4) Turn  " to adjust the cooking time until the oven displays "20:00".
- 5) Press " Start/+30Sec./Confirm " to start cooking .

NOTE: the step quantities for the adjustment time of the coding switch are as follow:

0---1 min : 5 seconds

1---5 min : 10 seconds

5---10 min : 30 seconds



10---30 min : 1 minute

30---95 min : 5 minutes

Microwave Power Chart

Press	Once	Twice	Thrice	4 times	5 times
Microwave Power	100%	80%	50%	30%	10%

4- Grill or Combine Cooking

Press " Grill/Combine " the LED will display "G-1",and press "Grill/Combine " for times or turn the  " to choose the power you want, and "G", "C-1", "C-2", "C-3" or "C-4" will display for each added press. Then press "Start/+30Sec./Confirm " to confirm, and turn  " to set cooking time from 0:05 to 95:00. Press "Start/+30Sec./Confirm" again to start cooking.

Example: If you want to use grill power to cook for 10 minutes, you can operate the oven as the following steps.

- 1) Press " Grill/Combine " once, the screen display "G-1".
- 2) Press " Start/+30Sec./Confirm " to confirm.
- 3) Turn " " to adjust the cooking time until the oven displays "10:00".
- 4) Press " Start/+30Sec./Confirm " to start cooking .

Note: If half the grill time passes, the oven sounds twice, and this is normal. In order to have a better effect of grilling food, you should turn the food over, close the door, and then press "START/ +30SEC./ Confirm" to continue cooking. If no operation, the oven will continue working.

Note: Combination instructions

Instructions	Display	Microwave	Grill	Convection
1	C-1	●		●
2	C-2	●	●	
3	C-3		●	●
4	C-4	●	●	●

5- Convection Cooking(With preheating funtion)

The convection cooking can let you to cook the food as a traditional oven. Microwave is not used. It is recommended that you should preheat the oven to the appropriate temperature before placing the food in the oven.

- 1) Press the "CONVECTION " key once, "140" flash.
- 2) Keep pressing "CONVECTION" or turn " " to select the convection function.

Note: the temperature can be chosen from 140 degrees to 230 degrees.

- 3) Press the " START/+30SEC./CONFIRM " to confirm the temperature.
- 4) Press the " START/+30SEC./CONFIRM " to start preheating. When the preheating temperature arrives, the buzzer will sound twice to remind you to put the food into the oven and the preheated temperature is displayed and flashes.

- 5) Put the food into the oven and close the door. Turn  to adjust the cooking time. (The maximum setting time is 95 minutes.)

6) Press the "START/+30SEC./CONFIRM" key to start cooking.

Note: a) Cooking time cannot be input until the preheating temperature arrives. If the temperature arrives, the door must be opened to input the cooking time.

b) If the time is not input in 5 minutes, the oven will stop preheating. The buzzer sound five times and turn back to waiting states.

6- Convection Cooking(Without pre-heating function)

1) Press the "CONVECTION" key once, "140" flash.

2) Keep pressing "CONVECTION" or turn "" to select the convection function.

Note: the temperature can be chosen from 140 degrees to 230 degrees.

3) Press the "START/+30SEC./CONFIRM" to confirm the temperature

4) Turn "" to adjust the cooking time. (The maximum setting time is 95 minutes.)

5) Press the "START/+30SEC./CONFIRM" key to start cooking.

7- Multi-Stage Cooking

Two stages can be maximumly set. If one stage is defrosting, it should be put in the first stage. The buzzer will ring once after each stage and the next stage will begin.

Note: Auto menu and preheating cannot be set as one of the multi-stage.

Example: if you want to defrost the food for 5 minutes, then to cook with 80% microwave power for 7 minutes, the steps are as following:

1) Press "WEIGHT/TIME DEFROST" twice, the screen will display "DEF2";

2) Turn "" to adjust the defrost time of 5 minutes;

3) Press "MICROWAVE" once;

4) Turn "" to choose 80% microwave power till "P80" displays;

5) Press "START/+30SEC./CONFIRM" to confirm;

6) Turn "" to adjust the cooking time of 7 minutes;

7) Press "START/+30SEC./CONFIRM" to start cooking.

8- Speedy Cooking

1) In waiting state, press "START/+30SEC./CONFIRM" key to cook with 100% power level for 30 seconds. Each press on the same key can increase 30 seconds. The maximum cooking time is 95 minutes.

2) During microwave, grill, convection and combination states, press "START/+30SEC./CONFIRM" key to cook with 100% power level for 30 seconds. Each press on the same key can increase 30 seconds.

Note: this function cannot work under defrost and auto menu cooking.

9- Speedy Microwave Cooking

In waiting state, turn " left to choose cooking time directly then press "START/+30SEC./CONFIRM" key to cook with 100% microwave power.



This program can be set as one of multi-stage.

AUTO MENU CHART

Menu	Weight(g)	Display	Power
A 1 Reheat	150	150	100%
	250	250	
	350	350	
	450	450	
	600	600	
A2 Potato	(about 230 g) 1	1	100%
	(about 460 g) 2	2	
	(about 690 g) 3	3	
A3 Meat	150	150	100%
	300	300	
	450	450	
	600	600	

A4 Vegetable	150	150	100%
	350	350	
	500	500	
A5 Fish	150	150	80%
	250	250	
	350	350	
	450	450	
	650	650	
A6 Pasta	50 (with water 450 g)	50	80 %
	100 (with water 800 g)	100	
	150 (with water 1200 g)	150	
A7 Soup	200	200	100%
	400	400	
	600	600	
A8 Cake	475	475	Preheat at 160 degrees
A9 Pizza	200	200	C-4
	300	300	
	400	400	
A10 Chicken	500	500	C-4
	750	750	
	1000	1000	
	1200	1200	

10- Auto Menu

- 1) In waiting state, turn " right to choose the function wanted, and "A1""A2""A3"..."A10" will be displayed.
- 2) Press "START/ +30 SEC./CONFIRM" to confirm the menu you need.
- 3) Turn " to choose the weight of menu, and "g" indicator will light.
- 4) Press "START/ +30 SEC./CONFIRM" to start cooking.

Note: When you choose A8 cake, please do not put the cake into the oven at the beginning. The oven needs to be preheated to 160 degree first. After several minutes, the buzzer sounds twice to remind you to put the cake into the oven. After putting the cake in the oven, please press start again. The timer will count down, and the cake will be cooked perfectly.

11- Defrost by W.T.

- 1) Press "WEIGHT/TIME DEFROST" pad once, the oven will display "dEF1",.
- 2) Turn " to select the weight of food. At the same time, "g" will light, The weight should be 100-2000g.
- 3) Press "START/+30SEC./CONFIRM" key to start defrosting.

12- Defrost by Time

- 1) Press "WEIGHT/TIME DEFROST" key twice, the oven will display "dEF2"
- 2) Turn " to select the cooking time. The maximum setting time is 95 minutes.
- 3) Press "START/+30SEC./CONFIRM" key to start defrosting.

13- Inquiring Function

- 1) "During cooking state, press "CLOCK/KITCHEN TIMER" to check the current time. It will be displayed for 2-3 seconds.
- 3) In cooking state, press "MICROWAVE""GRILL/ COMBINE" or "CONVECTION", the current power will be displayed for 2-3 seconds.

14- Lock-out Function for Children

Lock: In waiting state, press "STOP/CLEAR" for 3 seconds, there will be a long "beep" denoting entering into the children-lock state and "  " indicator will light. LED will display current time or 0:00.

Lock quitting: In locked state, press "STOP/CLEAR" for 3 seconds, there will be a long "beep" denoting that the lock is released, and "  " indicator will disappear.

15- Specification

- 1) The buzzer will sound once when turning the knob at the beginning;
- 2) "START/+30 SEC./CONFIRM" must be pressed to continue cooking if the door is opened during cooking;
- 3) Once the cooking programme has been set, "START/+30 SEC./CONFIRM" button is not pressed in 5 minutes. The current time will be displayed. The setting will be cancelled.
- 4) The buzzer sounds once by efficient press, inefficient press will be no response.
- 5) The buzzer will sound five times to remind you when cooking is finished.

TROUBLE SHOOTING

Normal	
Microwave oven interfering TV reception	Radio and TV reception may be interfered when microwave oven operating. It is appliances, like .mixer, vacuum cleaner, and electric fan It is normal
Dim oven light	In low power microwave cooking, oven light may become dim. It is normal
Steam accumulation on door, hot air out of vents	In cooking, steam may come out of food. Moist will get out from vents. But some may accumulate on cool place like oven door. It is normal
Oven started accidentally with no food in	It is forbidden to run the unit without any food inside. It is very dangerous

Trouble	Possible Cause	Remedy
Oven can not be started	1) Power cord not plugged it in tightly	Unplug. Then plug again after 10 seconds
	2) Fuse blowing or circuit breaker work	Replace fuse or reset circuit breaker (repaired by professional personnel of our company
	3) Trouble with outlet	Test outlet with other electrical appliances
Oven dose not heat	4) Door not closed well	Close the door
Glass turntable makes noise when microwave oven operates	5) Dirty roller rest and oven bottom	Refer to " Maintenance of Microwave „ to clean dirty parts



According to Waste of Electrical and Electronic Equipment (WEEE) directive, WEEE should be separately collected and treated. If at any time in future you need to dispose of this product, please do NOT dispose of this product with household waste. Please send this product to WEEE collecting points where available.

Feller Germany



MW 304 S

**Microwave
Oven**