

Feller



IS 220



سامانه
اتوکشی
هوشمند



English

فارسی

مشتری گرامی ضمن تشکر از حسن سلیقه و اعتماد شما به برند فلر امیدواریم از کار با این دستگاه لذت ببرید.

مشخصات فنی

توان جوش آور	۱۵۰۰ وات
توان اتو	۷۰۰ وات
توان بخارساز	۶۰۰ وات
فشار بخار	۵ بار
میزان بخار دائم	تا ۱۲۰ گرم در دقیقه
ارتفاع	۷۰ الی ۱۰۰ سانتی متر
ابعاد میز اتو	۱۳۰ * ۴۰ سانتی متر
ولتاژ/فرکانس	۲۲۰-۲۴۰ ولت / ۵۰-۶۰ هرتز

اجزای دستگاه

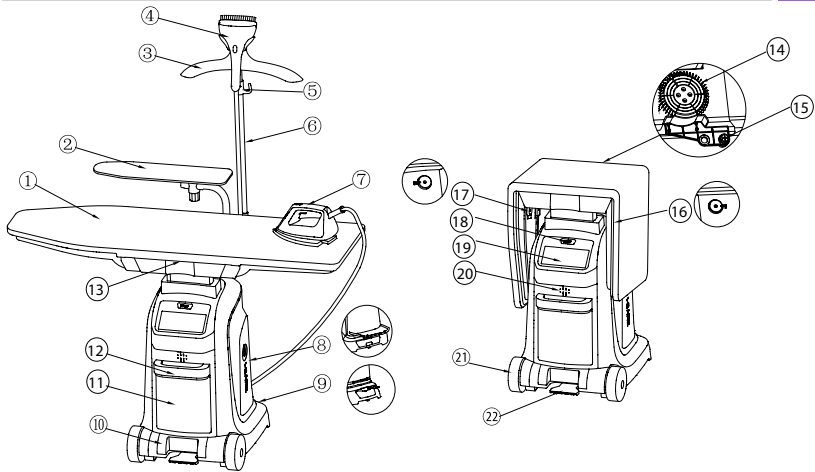

(Steamer

- ۵. تنظیم ارتفاع آویز
- ۶. لوله با قابلیت تنظیم ارتفاع
- ۷. اتو

- ۱. میز اتوکشی
- ۲. میز کوچک اتوکشی
- ۳. آویز
- ۴. سری بخاردهی عمودی (Garment)

۸. محفظه نگهداری اتو و Garment Steamer
۹. محفظه سیم برق
۱۰. محفظه رسوبات
۱۱. مخزن آب
۱۲. دستگیره مخزن آب
۱۳. دستگیره میز اتو
۱۴. فن دمش و مکش هوا
۱۵. نگهدارنده لوله قابل تنظیم آویز
۱۶. دکمه تا شدن میز سمت راست
۱۷. دکمه تا شدن میز سمت چپ
۱۸. کلید روشن / خاموش
۱۹. کنترل پنل
۲۰. روکش جلویی بدنه
۲۱. چرخ ها
۲۲. پدال تنظیم ارتفاع میز اتو

نکات ایمنی

- هیچکدام از قسمت های دستگاه را در آب فرو نبرید.
- پیش از اتصال دوشاخه به پریز برق، از تطابق ولتاژ دستگاه با ولتاژ برق کشور سکونتتان اطمینان حاصل فرمایید.
- در صورت مشاهده هرگونه آسیب دیدگی در سیم برق، دوشاخه، بدنه، شلنگ ها و یا نشستی از دستگاه استفاده نکنید.
- پس از متصل کردن دوشاخه دستگاه به پریز، دیگر دستگاه را ترک نکنید.
- این کالا می تواند توسط همه افراد، کودکان بالای ۸ سال وحتی آنهایی که معلولیت های جسمی یا ذهنی دارند مورد استفاده قرار بگیرد. به شرط آنکه بر عملکردشان نظارت شود و یا استفاده ایمن از دستگاه بر ایشان آموزش داده شده باشد و از خطرات احتمالی مطلع باشند. دستگاه و همچنین سیم برق دستگاه را از دسترس کودکان زیر ۸ سال دور نگه دارید.
- از بازی کردن کودکان با دستگاه جلوگیری نمایید.
- دستگاه و سیم برق و کلاً بدنه دستگاه را از دسترس کودکان زیر ۸ سال دور نگه دارید (علی الخصوص هنگام روشن بودن دستگاه و یا هنگامی که دستگاه را خاموش کرده اید ولی هنوز خنک نشده است).
- از تماس سیم برق و یا شلنگ بخار با کفی داغ اتو جلوگیری نمایید.
- سیم برق این دستگاه مجهز به سیم اتصال ارت می باشد. دوشاخه را باید به پریزی بزنید که نصب مناسب داشته باشد و متصل به ارت باشد.
- همواره سیم برق و شلنگ ها را برای آسیب های احتمالی بررسی نمایید.
- هنگام اتو کشی و یا بلافاصله پس از اتو کشی روکش میز را باز نکنید. ابتدا اجازه دهید تا خنک بشود.
- هنگام استفاده از لمس کفی اتو پرهیزید چرا که بسیار داغ خواهد بود.
- در پایان اتو کشی و نیز پیش از تمیزکاری دستگاه و همچنین در صورت ترک دستگاه حتماً دوشاخه را از برق بکشید.
- هنگام استفاده از دستگاه از جابجایی دستگاه خودداری نمایید.
- از اتو کشی لباس های کاملاً خیس خودداری نمایید.

۱۶. همیشه دستگاه را در سطحی صاف و محکم قرار دهید.
۱۷. پس از استفاده دستگاه از پوشاندن اتو بوسیله لباس، پارچه و یا هر کاور دیگر خودداری نمایید.
۱۸. هنگام جابجایی دستگاه به محل نگهداری میز را در حالت تاشده قرار دهید.
۱۹. این محصول برای استفاده خانگی طراحی شده است؛ همچنین از استفاده دستگاه در فضای باز خودداری نمایید.

آب مورد استفاده

- شما می توانید از آب شیر معمولی و نیز آب تصفیه شده استفاده نمایید.
- از ریختن هرگونه عطریات، سرکه و آهار، مواد رسوب زدا، مایع مخصوص اتو و یا هر مایع شیمیایی دیگر درون مخزن آب خودداری نمایید.

کنترل پنل

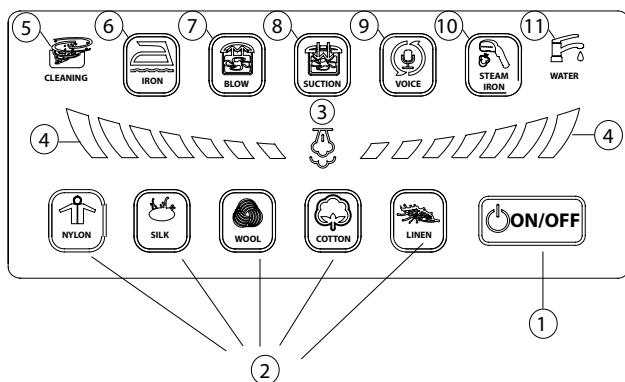

- ۱- کلید روشن / خاموش (فعال کردن کنترل پنل)
- ۲- انتخاب نوع پارچه
- ۳- چراغ نشانگر آماده بودن بخار
- ۴- چراغ نشانگر شروع به کار (دستگاه در حال گرم شدن می باشد)
- ۵- چراغ نشانگر تمیزکاری خودکار
- ۶- عملکرد اتو کشی
- ۷- عملکرد دمش برای میز اتو
- ۸- عملکرد مکش برای میز اتو
- ۹- تغییر زبان صدای گویا به صدای بوق و بلعکس
- ۱۰- عملکرد بخاردهی Garment Steamer
- ۱۱- چراغ هشدار اتمام آب مخزن

اتو و سری بخاردهی

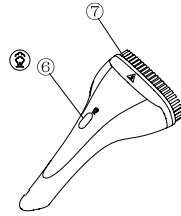
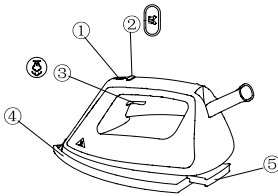

- ۱- چراغ آماده بودن اتو: هنگام شروع به گرمایش قرمز رنگ خواهد بود و هنگام آماده به کار آبی
- ۲- دکمه انتخاب دممش و یا مکش میز اتو
- ۳- دکمه شلیک بخار
- ۴- پوشش کفی اتو: ضروری برای اتو کشی پارچه های حساس: نایلونی و ابریشمی
- ۵- چفت پوشش کفی
- ۶- دکمه شلیک بخار: هنگام شروع به گرمایش قرمز رنگ خواهد بود و هنگام آماده به کار آبی
- ۷- سری بخاردهی



آماده سازی پیش از اتوکشی

۱- بررسی قطعات جانبی

تعداد	توضیحات	قطعه جانبی
۱	میز اتوکشی های ظریف	
۲	مهره های بزرگ برای نصب لوله و میز اتوکشی کوچک	
۱	پایه میز اتوکشی کوچک	
۱	نگه دارنده سری بخاردهی	
۱	لوله با قابلیت تنظیم ارتفاع	

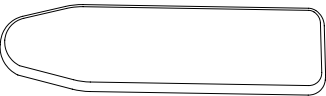
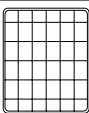
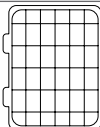
	آویز لباس	۱
	سری بخار دهی	۱
	روکش میز اتو کشی کوچک	۱
	روکش میز اتو کشی بزرگ	۱
	پد اتو کشی	۱
	پایه اتو	۱

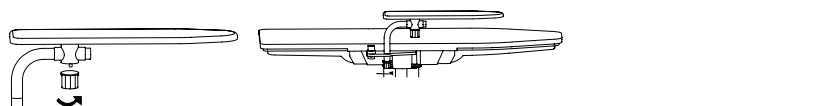
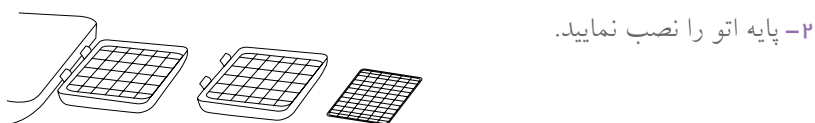
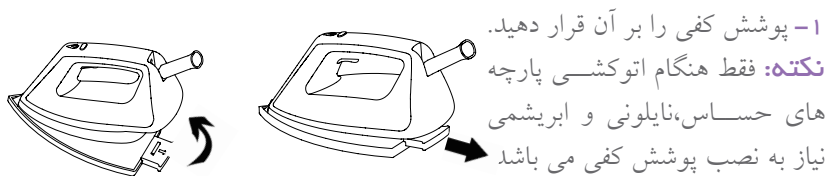

۵- آویز لباس را نصب نمایید

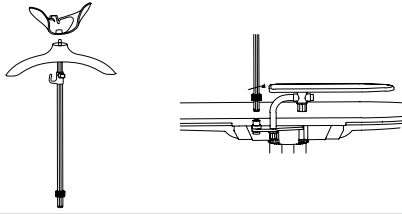

اتوکشی

لباس هایی با علامت زیر قابل اتوکشی می باشند؛ برای مثال : کتان، پنبه، پلی استر، ابریشم، پشم، ابریشم مصنوعی

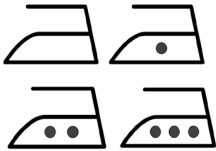

لباس هایی با علامت زیر قابل اتوکشی نیستند؛ این پارچه ها شامل پارچه های مصنوعی مانند اسپندکس یا الاستان، پارچه های مخلوط و پلی اکسید (مانند پلی پروپیلن)، و یا دارای طرح و نوشته های چاپ شده روی لباس هستند.



۱- دوشاخه را به پریز بزنید (پریز متصل به ارت).

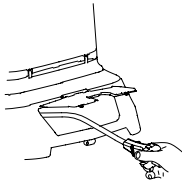

۲- مخزن آب را خارج کرده، با آب شیر پر کرده و دوباره در جایش نصب نمایید.

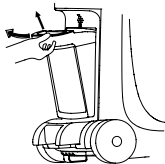

۳- میز اتو را به صورت افقی در آورید.

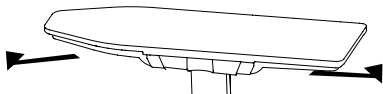

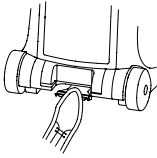

۴- ارتفاع میز را نسبت به قد خودتان تنظیم نمایید.



۵- سری بخار دهی و اتو را از محفظه خارج نمایید.

۶-

۱. کلید POWER را بزنید.

۲. کلید ON/OFF را بزنید.

۳. نوع پارچه را انتخاب نمایید تا قطعه بخارساز آغاز به کار نماید: - چراغ شروع به کار به صورت چشمک زن روشن می شود. - پس از حدود ۲ دقیقه چراغ ثابت می شود و بدان معناست که دستگاه آماده استفاده می باشد. - چراغ نشانگر آماده بودن دستگاه روشن می شود.

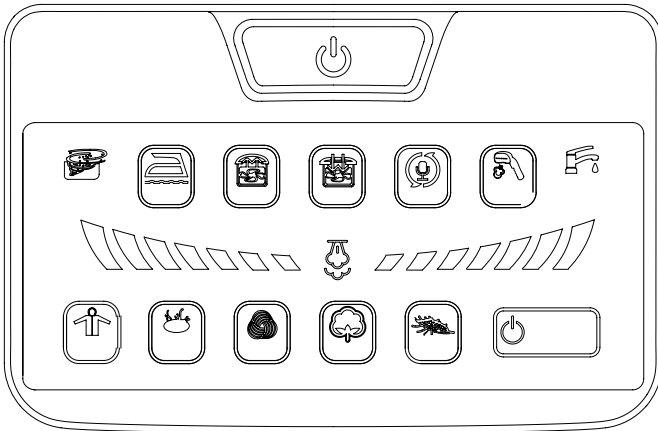

- چراغ روی اتو هنگام انجام پیشگرمایش قرمز خواهد بود و هنگام آماده شدن آبی می شود.

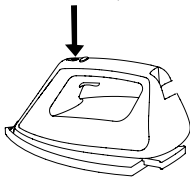

۷- اهرم شلیک بخار را فشار دهید تا بخار دهی آغاز شود. (از شلیک بخار به سمت افراد خودداری نمایید)



۸- اگر می خواهید از حالت دمندگی میز استفاده کنید کلید روی اتو را در حالت BLOW (دمش) قرار دهید و یا دکمه BLOW روی پنل لمسی را بزنید. (این عملکرد باعث ایجاد لایه ای از هوا زیر پارچه می شود که از برق افتادن پارچه و جا افتادن اثر اتو، پیشگیری می کند)

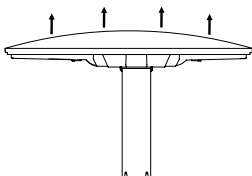

۹- اگر می خواهید از حالت مکندگی میز استفاده کنید کلید روی اتو را در حالت SUCTION (مکش) قرار دهید و یا دکمه SUCTION روی پنل لمسی را بزنید. (با عملکرد مکش پارچه کاملاً به میز می چسبد و در نتیجه اتو کشی آسان و با کیفیت تری را با توجه به راحت تر باز کردن چروک ها بر روی میز خواهیم داشت).

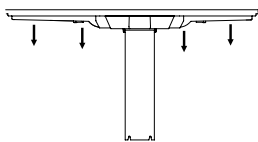

بخاردهی

بوسیله این عملکرد شما قادر خواهید بود با چند بار شلیک بخار چین و چروک را از بین ببرید. این روش بسیار آسان و البته مطمئن است که مناسب هرگونه لباس از جمله پارچه های حساس مثل ابریشم می باشد.

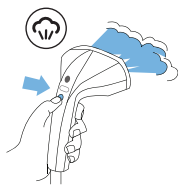

- دکمه POWER را بزنید
- چراغ نشانگر هنگام انجام پیش گرمایش قرمز خواهد بود هنگام آماده شدن آبی می شود
- با فشار بر اهرم ، بخار دهی شروع می شود.

رسوب زدایی خودکار

- تذکر:** رسوب زدایی خودکار پس از استفاده ۲ لیتر آب در دستگاه انجام خواهد شد.
- در طول انجام رسوب زدایی نمی توان از دستگاه استفاده کرد.
 - در طول انجام رسوب زدایی، چراغ قرمز رنگ مربوطه روشن خواهد شد.

- پروسه رسوب زدایی تقریباً ۳ دقیقه به طول خواهد انجامید.
- در طول انجام رسوب زدایی به گوش رسیدن صدای کلیک و صدای پمپ امریست عادی.
- پس از انجام عملیات، آب و مواد آبکشی شده به درون محفظه رسوبات خواهند ریخت.
- محفظه رسوبات را خارج نمایید
- آن را تخلیه نمایید
- آن را دوباره در جایش نصب نمایید.

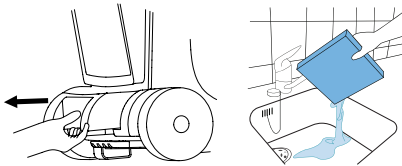

خاموش شدن خودکار

- این محصول مجهز به سیستم ایمنی خاموش شدن خودکار می باشد، به نحوی که در صورت عدم استفاده از بخار برای مدت ۱۵ دقیقه دستگاه به صورت خودکار خاموش شده و به حالت استندبای می رود.
- برای شروع دوباره در این حالت دکمه ON/OFF را یکبار بزنید و سپس جنس پارچه را انتخاب نمایید

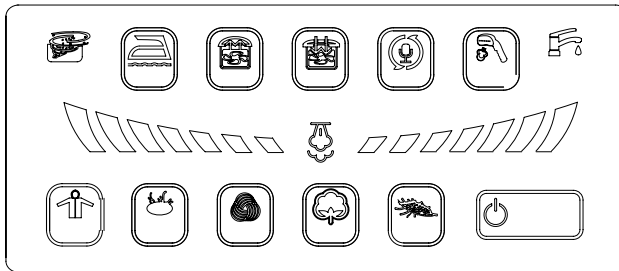

نگهداری

- ۱- به منظور کنار گذاشتن دستگاه، لبه های میز را خم کرده و ارتفاع آن را نیز پایین آورید.
- ۲- سیم برق را در محفظه مخصوص جمع آوری نمایید.
- ۳- اتو و سری بخار دهی را درون محفظه مخصوص قرار دهید.
- ۴- اکنون می توانید به راحتی با گرفتن دستگیره میز، دستگاه را حمل نمایید.

تذکر: پیشنهاد می شود پس از اتو کشی های طولانی، اجازه دهید میز خشک و خنک شود، سپس دستگاه را کنار بگذارید.

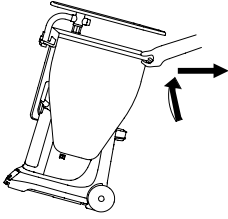

بازیافت

این محصول را نباید همانند زباله های عادی خانگی دور انداخت؛ چرا که حاوی موادیست که باعث آسیب به طبیعت می شود. پس لطفاً در زمان پایان عمر دستگاه، آن را به مراکز رسمی بازیافت پسماند تحویل دهید.



Sanjeh

شرکت بازرگانی سنجه کیش

خدمات پس از فروش رایگان از طریق پست در سراسر کشور



با شماره تلفن: ۰۲۱-۲۳۲۸-۰ تماس حاصل فرمایید.



واحد امور مشتریان توضیحات نحوه‌ی خدمات پستی را ارائه خواهند داد.



کالای خود را به مامور پست تحویل دهید.



کالای شما در خدمات پس از فروش مرکزی توسط تکنسین مجرب تعمیر خواهد شد.



کالای تعمیر شده، بازبینی و بسته بندی خواهد شد.



کالا در اسرع وقت توسط مامور پست درب منزل شما، تحویل داده خواهد شد.



IS 220

Dear customer!
Thanks for your worthwhile choice and confidence to Feller brand. We really hope that you enjoy operating this product.

TECHNICAL DATA

Boiler Power	1500W
Iron Power	700W
Steamer Power	600W
Steam pressure	5bar
Continuous steam output	up to 120g/min
Height	70 to 100cm
Ironing board size	130 X 40 cm
Voltage/Freq	220-240V/50-60Hz

HOW TO USE

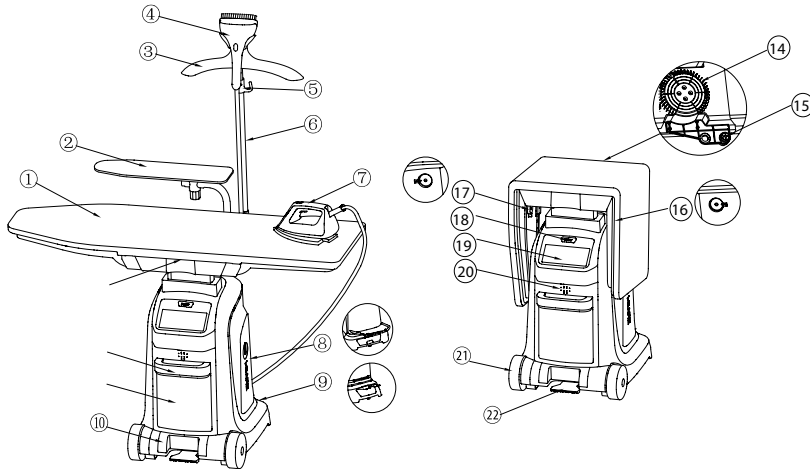

- | | | |
|----------------------------------|------------------------------|-----------------------|
| 1. Ironing board | 9. Compartment of power cord | 18. Main power switch |
| 2. Small ironing board | 10. Rise Tray | 19. Control panel |
| 3. Hanger | 11. Water tank | 20. Front cover |
| 4. Steam brush | 12. Water tank handle | 21. Wheels |
| 5. Height adjustable lock | 13. Board handle | 22. Pedal |
| 6. Height adjustable pipe | 14. Fan | |
| 7. Iron | 15. bracket holder | |
| 8. Compartment of iron & steamer | 16. Right folded button | |
| | 17. Left folded button | |



IMPORTANT SAFEGUARDS

1. Never immerse the iron, the steamer or the appliance in water.
2. Check if the voltage indicated on the appliance corresponds to the local mains voltage before you connect the appliance.
3. Do not use the appliance if the plug, the mains cord, one of the supply hoses or the appliance itself shows visible damage, or if the appliance has been dropped or is leaking..
4. Never leave the appliance unattended when it is connected to the mains.
5. This appliance can be used by children aged 8 or above and by persons with reduced physical, sensory or mental capabilities or lack of experience and knowledge if they have been given instructions in safe use of the appliance or supervision to establish safe use and if they have been made aware of the hazards involved.
6. Do not allow children to play with the appliance.
7. Keep the iron, the steamer, the mains cord and the supply hoses out of the reach of children aged 8 or under when the appliance is switched on or cooling down.
8. Never let the mains cord and supply hoses come into contact with the hot soleplate of the iron.
9. Only connect the appliance to an earthed wall socket.
10. Check the cord and the supply hoses regularly for possible damage.
11. Never remove the ironing board cover while ironing or immediately after use. Always let the appliance cool down sufficiently before you remove the cover.
12. The soleplate of the iron can become extremely hot and may cause burns if touched.
13. When you have finished ironing or steaming, when you clean the appliance and also when you leave the appliance even for a short while, remove the mains plug from the wall socket.
14. Do not move the appliance while it is in use.
15. Do not use the appliance with very wet fabrics.
16. Always place and use the appliance on a stable, level and horizontal surface.
17. Do not put a cloth, sheet or any other cover over the appliance immediately after use.
18. Always transport the appliance in storage position with the ironing board folded and the locking strap properly secured.
19. This appliance is intended for household use only. Do not expose the appliance to atmospheric agents (e.g. rain, sun, cold).
Only connect the appliance to an earthed wall socket.
20. Check the cord and the supply hoses regularly for possible damage.
21. Never remove the ironing board cover while ironing or immediately after use. Always let the appliance cool down sufficiently before you remove the cover.
22. The soleplate of the iron can become extremely hot and may cause

burns if touched.

23. When you have finished ironing or steaming, when you clean the appliance and also when you leave the appliance even for a short while, remove the mains plug from the wall socket.

24. Do not move the appliance while it is in use.

25. Do not use the appliance with very wet fabrics.

26. Always place and use the appliance on a stable, level and horizontal surface.

27. Do not put a cloth, sheet or any other cover over the appliance immediately after use.

28. Always transport the appliance in storage position with the ironing board folded and the locking strap properly secured.

29. This appliance is intended for household use only. Do not expose the appliance to atmospheric agents (e.g. rain, sun, cold).

Type of water to be used

- You can use normal tap water or de-mineralised water for your Wardrobe Care system.

- Do not put perfume, vinegar, starch, descaling agents, ironing aids or other chemicals in the water tank.

1. Control panel

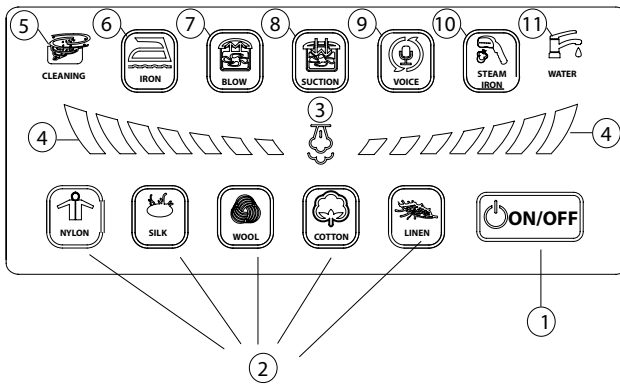

- 1- Power switch to active the control panel
- 2- Ironing fabrics: Select the different fabric
- 3- Heating ready light: it turns on when heating finished
- 4- Heating light: It flashes when heating
- 5- Light for automatic cleaning
- 6- Ironing function
- 7- Blowing mode for ironing board
- 8- Suction mode for ironing board
- 9- Voice switch / shift button for different languages

- 10- Steamer function
- 11- Light for lack of water



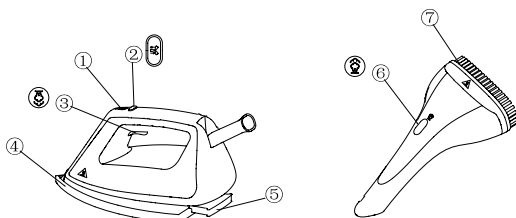

2. Iron and Steamer



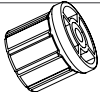
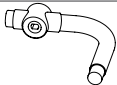

- 1- Iron ready light: red light turns on when heating, blue light turns on when ready
- 2- Shift button for blow & suction mode for ironing board
- 3- Steam spray button
- 4- Ironing soleplate (Cover): necessary for nylon & silk ironing
- 5- Soleplate lock
- 6- Steam spray button: red light turns on when heating, blue light turns on when ready
- 7- Steam brush



Preparation before ironing

1. Check the Accessories list

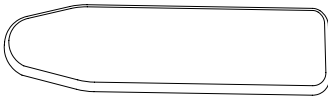
Accessories	Description	Qty
	Small ironing board	1
	Big nuts for bending pipe & small ironing board	1
	Support or small ironing board	1
	Steamer holder	1
	Height adjustable pipe	1
	Hanger	1

Accessories	Description	Qty
	Steamer brush	1
	Small ironing board cover	1
	Ironing board cover	1
	Iron pad	1
	Iron rack	1

1- Put on the iron soleplate
Note: it is necessary only in case of ironing sensitive fabrics, nylon and silk.

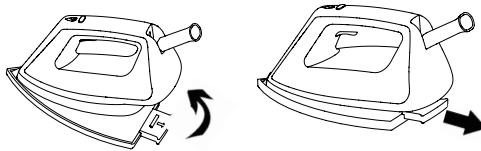

2- Install the iron rack

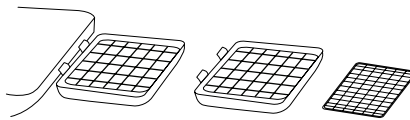

3- Put on the steamer brush

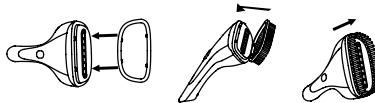

4- Install the small ironing board

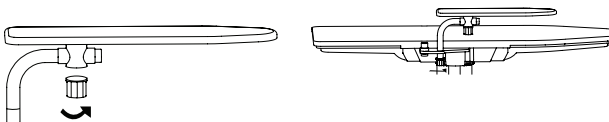

5- Install the hanger

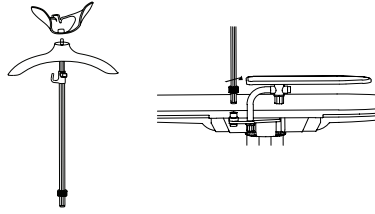

Ironing

- Fabrics with these symbols are ironable, for example linen, cotton, polyester, silk, wool, viscose, rayon.

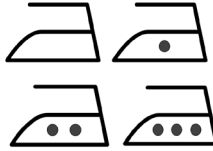

- Fabrics with this symbol are not ironable. These fabrics include synthetic fabrics such as Spandex or elastane, Spandex-mixed fabrics and polyolefins (e.g. polypropylene), but also prints on garments.



1. Put the mains plug in an earthed wall socket.

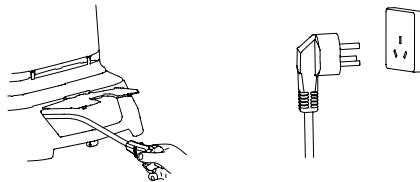

2. Take out the water tank, and fill the water tank with normal tap water and place the water tank back into the appliance.

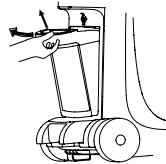

3. Unfold the ironing board to horizontal position.

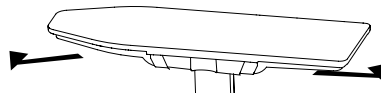

4. Set the ironing board to the appropriate height with the pedal lifting

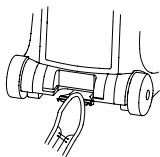

5. Take the iron and steam brush out of the iron compartment

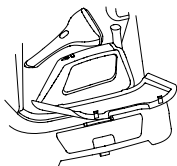

6.

1) Press the power-on button

2) Press the on/off button

3) Select the fabric material to activate the steam generator.

- The 'heating' light starts to flash.

- After approx. 2 minutes the heating light stops flashing to indicate that the steam generator is ready for use

- The heating ready light goes on

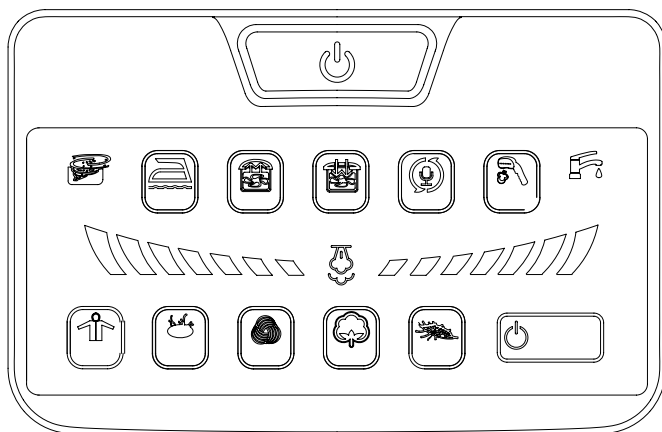

- The iron ready light is red when heating

- The iron ready light turns blue to indicate that the iron is ready for use

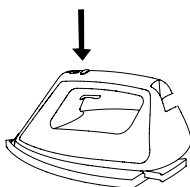

7. Press the steam trigger to start steam ironing. Never direct the steam at people.



8. If you want to iron in the board blowing mode, press the blowing/suction shift button on the iron or press the blowing button on touch panel.

- The blowing mode provides a cushion of air that prevents shine and seam imprints.

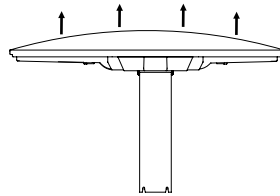

9. If you want to iron in the board suction mode, press the blowing/suction shift button on the iron or press the blowing button on touch panel.

- The suction mode holds the garment flat and neat on the board, and makes perfect pleats on trousers.

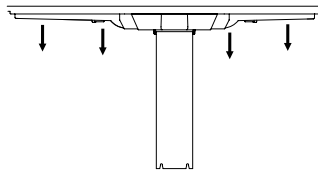

Steaming

The steamer enables you to remove creases with only a few strokes. It is easy to use, safe for all garments and is a great solution to delicate fabrics like silk.

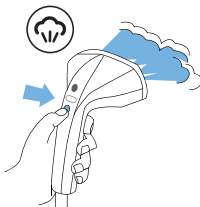

- Switch on the steamer by pressing the steamer power-on button.

- The power-on light goes red when heating, turns blue to indicate that the steamer is ready for use..

- Press the steam trigger to start steaming

Automatic Calc Clean

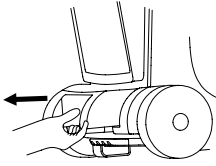

Note: The Auto Calc Clean process is automatically activated after 2L water using.

- The appliance cannot be used during the Auto Calc Clean process. Do not interrupt the Auto Calc Clean process

6. When the Auto Calc Clean process is in progress, the red AUTO CALC CLEAN light turns on.

- This process lasts approximately 3 minutes.

- During this process it is normal for the system to produce pumping and clicking sounds.

7. After approximately 3 minutes, rinsing water flows into the rinse tray below.

8. Pull out the rinse tray.

9. Empty the water into the sink.

10. Slide the rinse tray back into the appliance.

Automatic shut-off

- This appliance is equipped with an automatic shut-off function. When the steam trigger is not used for more than 15 minutes, the appliance automatically shuts off and goes into the standby mode.

- To deactivate the automatic shut-off function, press the on/off button once and choose the ironing fabrics

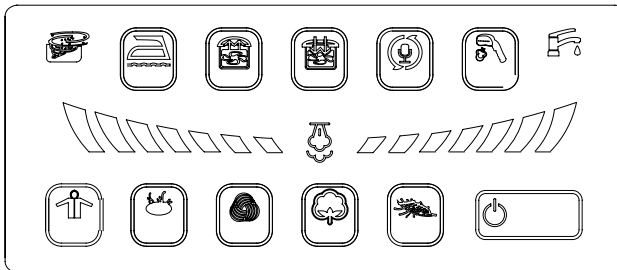

Storage

1. Fold the ironing board and lower the height to storage position
2. Store the cord into compartment
3. Store the iron and steamer into compartment
4. You can now easily move the appliance by pulling it along by the board handle.

Tip: After a long ironing session, it is advised to keep the ironing board folded out to let it dry before you store it.

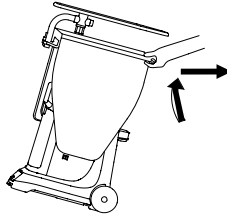

Environment



- Do not throw away the appliance with the normal household waste at the end of its life, but hand it in at an official collection point for recycling. By doing this, you help to preserve the environment.

Feller



English

فارسی

IS 220
**Smart
Ironing
System**