

مشتری گرامی ضمن تشکر از حسن سلیقه و اعتماد شما به برند میگل امیدواریم از کار با این دستگاه لذت ببرید.

## مشخصات فنی

مدل	توان	ولتاژ	فرکانس
GSI 245	۲۴۰۰ وات	۲۴۰-۲۲۰ ولت	۵۰/۶۰ هرتز

## نکات مهم ایمنی

۱. به هنگام استفاده از لوازم خانگی برقی، همیشه نکات ایمنی را رعایت کنید.
۲. این دفترچه راهنما را با دقت مطالعه فرمایید و به هنگام استفاده از دستگاه تمامی دستورالعمل‌های ارائه شده را مورد استفاده قرار دهید.
۳. خطر: جهت جلوگیری از خطرات برق گرفتگی، از قرار دادن اتو در آب و هر نوع از مایعات خودداری کنید.
۴. از دستگاه فقط جهت اتو کشیدن استفاده شود.
۵. به هنگام استفاده از دستگاه در نزدیکی کودکان، نظارت کامل بر آن الزامی می باشد و به هیچ عنوان هنگامی که دوشاخه دستگاه به برق متصل می باشد، دستگاه را بدون مراقبت رها نکنید.
۶. این دستگاه مناسب استفاده برای افراد بالای ۸ سال می باشد و برای افرادی که دارای ناتوانی جسمی، حسی و ذهنی هستند و یا فاقد تجربه و دانش کافی از نحوه استفاده صحیح دستگاه می باشند، به هنگام استفاده از دستگاه تحت نظارت بوده و آگاه سازی لازم جهت استفاده ایمن و درک خطرات مربوط به دستگاه می بایست انجام شود. از بازی کردن کودکان با دستگاه جلوگیری کنید. نظافت و نگه داری دستگاه در حضور کودکان می بایست با نظارت کامل انجام گردد.
۷. اتو و کابل آن را دور از دسترس کودکان قرار دهید، به ویژه هنگامی که دستگاه به برق متصل است و یا زمانی که در حال خنک شدن می باشد.
۸. قبل از وصل کردن دوشاخه و یا کشیدن آن از برق، درجه اتو را بر روی کمترین حالت (minimum) قرار دهید.
- هرگز جهت خارج کردن دستگاه از برق کابل را نکشید، دوشاخه را نگه داشته و به آرامی آن را از برق خارج کنید.
۹. به هنگام عدم استفاده از دستگاه، همیشه دوشاخه آن را از برق خارج کنید.
۱۰. از تماس کابل با سطوح داغ جلوگیری کنید و اجازه دهید دستگاه به طور کامل خنک شود سپس آن را در حالت عمودی بر روی پایه ای که پشت دستگاه تعبیه شده است قرار دهید.
۱۱. از لمس کردن صفحه داغ اتو خودداری کنید، در هنگام استفاده صفحه کف اتو

حرارت زیادی را تولید می کند که لمس کردن آن باعث سوختگی خواهد شد، جهت جلوگیری از خطرات سوختگی ناشی از حرارت سطح کف، آب داغ و بخار(به ویژه زمانی که دستگاه در حالت عمودی قرار دارد)، دستگاه را با استفاده از دسته آن حمل کنید و افراد دیگر (به ویژه کودکان) را در این مورد آگاه سازید.

**۱۲.** دستگاه به هنگام استفاده و یا عدم استفاده می بایست بر روی سطحی صاف قرار داشته باشد.

**۱۳.** به هنگام قرار دادن دستگاه در حالت عمودی (روی پایه)، از صاف بودن سطح مورد نظر مطمئن شوید.

**۱۴.** در صورت افتادن، ضربه خوردگی، نشستی آب و یا مشاهده هر گونه ایراد، دستگاه نباید مورد استفاده قرار گیرد.

**۱۵.** در صورت خرابی و یا ایجاد هر گونه آسیب به دستگاه، هرگز از آن استفاده نکنید

**۱۶.** در صورتی که آسیب دیدگی کابل برق، برای جلوگیری از خطرات احتمالی دستگاه را می بایست به مراکز مجاز خدمات پس از فروش تحویل دهید.

**۱۶.** جهت جلوگیری از خسارات احتمالی، کابل دستگاه را در فواصل زمانی معین بررسی کنید.

**۱۷.** هرگز اجازه ندهید که کابل دستگاه از سطوحی که دستگاه روی آن قرار دارد آویزان گردد، چرا که باعث دسترسی کودکان به آن و ایجاد خطرات احتمالی می گردد.

**۱۸.** دستگاه را قبل از انجام موارد زیر از برق خارج کنید :

- قبل از پر کردن و یا خالی کردن آب از دستگاه

- قبل از نظافت و نگه داری دستگاه

- بلافاصله پس از اتمام کار با دستگاه

**۱۹.** از بخار دادن یا اتو کشی لباس هایی که پوشیده اید خودداری کنید.

**۲۰.** هرگز از دستگاه در حمام و یا فضاهای خارجی استفاده نکنید.

دستورالعمل های ذکر شده را مورد توجه قرار دهید.

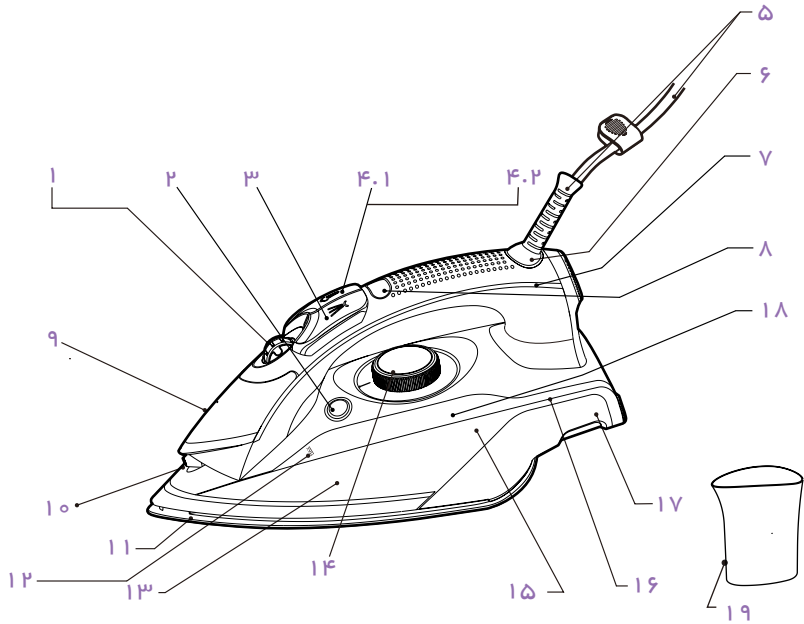

### ۱. ولوم تنظیم بخار:

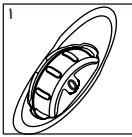

ولوم تنظیم بخار به کاربر این امکان را می دهد که درجه بخار را به اندازه دلخواه، مناسب برای هر نوع لباسی تنظیم کند، جهت اتو کشی بدون بخار، ولوم را روی درجه خشک (0) تنظیم کنید.

### ۲. دکمه تمیزکاری خودکار:

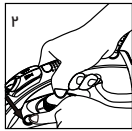

با فشار دادن دکمه (self-clean) حالت خود شویی دستگاه فعال می گردد که باعث شستشو و جلوگیری از ایجاد رسوب در اتو می شود. ایجاد رسوب در دستگاه در کارکرد آن تأثیر گذار خواهد بود.

### ۳. دکمه اسپری آب:

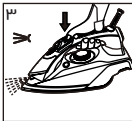

این دکمه برای اسپری کردن آب طراحی شده است.

### ۴،۱ دکمه افزایش بخار (بخار دهی با حجم زیاد)



این دکمه جهت ایجاد بخار فشرده و پشت سر هم می باشد.

## ۴,۲ دکمه افزایش بخار (در حالت ایستاده):

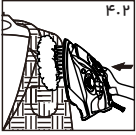

هنگامی که دستگاه را در حالت عمودی نگه داشته اید با فشار دادن این دکمه، بخار به صورت مستقیم از دستگاه خارج می شود، این روش برای بخاردهی بر روی پرده، کت و شلوار و همچنین از بین بردن چروک موجود روی پارچه های ظریف مناسب می باشد.

## ۵. اندازه ۳ متری سیم و غلاف محافظ

اندازه اضافی سیم جهت انعطاف و سهولت بیشتر در حرکت دادن دستگاه به هنگام کارکرد می باشد و غلاف محافظ تعبیه شده باعث جلوگیری از ساییده شدن سیم میگردد.

## ۶. گرداننده سیم

در هنگام اتو کشی گرداننده سیم باعث انعطاف و چرخش سیم در تمامی جهت ها می شود.

## ۷. چراغ نشانگر روشن/خاموش

هنگامی که اتو به برق متصل می باشد، چراغ نشانگر روی دسته روشن خواهد شد، چراغ نشانگر روشن/خاموش تا زمانی که دستگاه به برق متصل است روشن خواهد بود و زمانی که دستگاه از برق خارج شود چراغ خاموش شده و همچنین زمانی که حالت AUTO OFF دستگاه فعال گردد (بصورت خودکار خاموش شود) چراغ نشانگر خاموش خواهد شد.

## ۸. چراغ نشانگر درجه حرارت

هنگامی که اتو به درجه حرارت انتخاب شده می رسد، چراغ نشانگر درجه حرارت خاموش می شود.

## ۹. درپوش مخزن آب



این درپوش جهت جلوگیری از ریزش آب از مخزن و همچنین داخل شدن پُزهای ناشی از لباس ها و پارچه ها به داخل مخزن تعبیه گردیده است. ورودی عریض آب باعث می شود که آب به راحتی و بدون ایجاد شدن حباب در داخل مخزن ریخته شود.

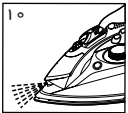

## ۱۰. نازل اسپری آب

### ۱۱. کفی سرامیکی اتو

### ۱۲. نشانگر حداکثر مقدار آب

### ۱۳. فیلتر داخلی سختی گیر آب

## ۱۴. ولوم تنظیم درجه حرارت :

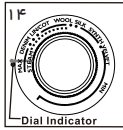

جهت انتخاب درجه حرارت اتو از minimum (حداقل) تا maximum (حداکثر) می باشد.

- درجه minimum (حداقل): مناسب برای پارچه هایی که دارای مواد پلاستیکی می باشند.

- درجه maximum (حداکثر): مناسب برای پارچه های کتان می باشد.

## ۱۵. مخزن آب (به همراه چراغ نشانگر)

مخزن آب این دستگاه ۳۵۰ میلی لیتر آب را در خود جای می دهد که بدون نیاز به پر کردن مداوم آن می توانید بخار کافی را از دستگاه بگیرید.

## ۱۶. چراغ نشانگر خالی بودن مخزن :

هنگامی که مخزن خالی و یا نزدیک به خالی شدن می باشد، این چراغ نشانگر بصورت چشمک زن در می آید که در این هنگام مخزن را می بایست پر از آب کرد. همیشه جهت بخار دهی بهتر دستگاه از خالی شدن مخزن آب جلوگیری کنید و آن را به مقدار کافی پر از آب کنید .

## ۱۷. محل پیچیدن سیم به همراه گیره سیم:



هرگز سیم دستگاه را در تماس با کفی اتو قرار ندهید و آن را در محل تعبیه شده مخصوص خود ببیچانید چرا که باعث سالم ماندن و همچنین تمیز بودن سیم می شود . از بیچاندن محکم سیم خودداری کنید.

## ۱۸. چراغ نشانگر خاموش شدن اتوماتیک دستگاه

در صورت عدم استفاده از دستگاه، (هنگامی که اتو در حالت ایستاده قرار دارد) پس از ۱۰ دقیقه بطور اتوماتیک خاموش خواهد شد. زمانی که دستگاه در حالت اتو کشی قرار دارد (کفی روی سطح باشد) یا به پهلو افتاده باشد، حدوداً پس از ۳۰ ثانیه بطور اتوماتیک خاموش خواهد شد



## ۱۹. پیمانه آب

### قبل از اولین استفاده

- قبل از اتصال دستگاه به برق مطمئن شوید که ولتاژ نوشته شده بر روی برچسب دستگاه با ولتاژ محل مورد استفاده مطابقت داشته باشد.
- قبل از استفاده از اتو تمامی برچسب ها و پوشش های پلاستیکی را از آن جدا کنید.
- در اولین استفاده از دستگاه، جهت از بین بردن لک و یا گرد و خاک چسبیده شده به کفی، اتو کشی را روی یک پارچه مرطوب انجام دهید.
- در هنگام اولین استفاده از دستگاه، مقداری بخار از دستگاه خارج می گردد که پس

از مدتی کوتاه بخار متوقف خواهد شد.

### تنظیم دما

جهت اتو کشی انواع پارچه ها ، درجه دمای اتو را نسبت به جنس و نوع آن ها تنظیم فرمایید. اتو کشی را در استفاده های اول با لباس هایی که دمای پایین نیاز دارند شروع کنید و به تدریج دمای اتو را نسبت به جنس لباس ها افزایش دهید.

این علامت  مربوط به پارچه هایی می باشد که قابلیت اتو شدن ندارند.			
درجه بخار	درجه حرارت	نوع پارچه	علامت روی لباس (نقطه های روی علامت به معنای تنظیم درجه مناسب برای انواع پارچه های ذکر شده می باشد)
0 خشک	حداقل دما	مخمل	
		الیاف مصنوعی داکرلیک (الیاف پلاستیکی ضد آتش) پلی پروپیلن پلی اورتان (پلیمر های مصنوعی) استات تری استات الیاف دارای برزنت الیاف دارای ابریشم مصنوعی پلی آمید (نایلون) پلی استر الیاف کشی ویسکوز	
		پارچه ابریشمی	
		پشم	
2	حداکثر دما	پارچه نخی	
کتان			
جین			
3 حداکثر بخار			

قبل از اتو کشی، اتیکت مشخصات لباس مورد نظر را جهت تنظیم درجه دمای مناسب اتو، بررسی کنید، در صورتی که اطلاعات مربوط به جنس پارچه لباس در اتیکت درج نشده بود، قسمتی از لباس که هنگام پوشیدن دیده نمی شود را برای تخمین دمای مورد نیاز اتو بکشید. جهت جلوگیری از برق افتادن روی لباس های ابریشمی، پشمی و یا پلاستیکی، پشت (سمت معکوس) آن ها را اتو بکشید. جهت پاک کردن لکه های روی

لباس از نازل اسپری آب اتو استفاده نکنید.

- اتو را بصورت ایستاده قرار داده و درجه تنظیم دما را روی **minimum** (حداقل) قرار دهید سپس دوشاخه را به پریز برق وصل کنید.

- با چرخاندن ولوم تنظیم درجه حرارت، دمای مورد نظر خود را تنظیم کنید طوری که درجه تنظیم با دمای مورد نظر درج شده در یک راستا قرار گیرد

- چراغ نشانگر روی دسته در هنگام گرم شدن اتو، روشن می شود، در صورتی که چراغ نشانگر خاموش گردید، چند لحظه صبر کنید سپس اتو کشی را آغاز کنید. زمانی که ترموستات اتو را در دمای مورد نظر ثابت نگه می دارد چراغ نشانگر بطور متناوب روشن و خاموش خواهد شد.

**مهم:** این دستگاه مجهز به یک فیوز ایمنی حرارتی می باشد که از داغ شدن بیش از حد آن جلوگیری می کند، با این حال هنگامی که دستگاه به برق متصل می باشد، آن را نباید بدون مراقبت رها کرد. زمانی که کودکان در خانه حضور دارند، نظارت و مراقبت های ویژه در هنگام استفاده از دستگاه الزامی می باشد.

#### اتو کشی بدون بخار

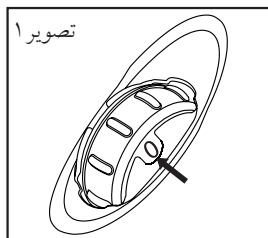

ولوم بخار را در حالت (0) (بدون بخار) قرار دهید ولوم درجه حرارت را مناسب با نوع پارچه ای که می خواهید اتو بکشید تنظیم کنید، زمانی که دما به درجه مورد نظر رسید، اتو کشی را انجام دهید.

#### پر کردن مخزن آب

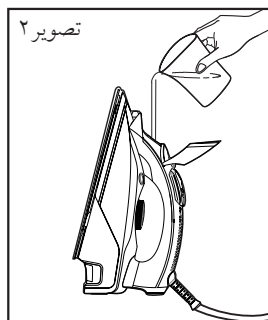

- قبل از پر کردن مخزن آب، دوشاخه دستگاه را از برق خارج کنید.

- ولوم بخار را روی (0) (بدون بخار) قرار دهید.

- درپوش ورودی آب را باز کرده و اتو را در حالت ایستاده بر روی سطحی صاف و خشک قرار دهید (تصویر ۲)، با استفاده از لیوان مخصوص، آب را به آرامی از روزنه روی مخزن به داخل ریخته و آن را تا **maximum** (حداکثر) پر کنید. هرگز مخزن را بیش از

علامت **MAX** (حداکثر) پر نکنید.

توجه: از آب شیر جهت پر کردن مخزن می توان استفاده کرد (برای اطلاعات بیشتر قسمت نکات ویژه در مورد آب را مطالعه فرمایید)

- درپوش مخزن آب را فشار دهید تا بسته شود،(هنگامی که درپوش به درستی بسته

می شود صدای کلیک آن شنیده خواهد شد)

- هنگام اتو کشی همواره از کافی بودن مقدار آب در مخزن مطمئن شوید .

### نکات ویژه در مورد آب مورد استفاده

آب هایی که دارای املاح و سختی بالایی می باشند، باعث گرفتگی سوراخ های بخار و مجاری داخلی اتو می شود. طراحی خاص مخزن بخار و دریچه ضد رسوب با قابلیت جدا شدن از دستگاه ، باعث جلوگیری از گرفتگی آن می شود، شما می توانید برای افزایش طول عمر دستگاه از آب شیر + آب تصفیه شده به نسبت مساوی برای این دستگاه استفاده کنید مگر اینکه سختی و املاح آن بالا باشد و یا دستگاه شما به فیلتر ضد رسوب مجهز نباشد که در این موارد، استفاده از آب مقطر و یا آب تصفیه شده توصیه می گردد.

جهت استفاده از حداکثر عمر مفید دستگاه موارد زیر را رعایت فرمایید:

- هرگز از سرکه یا رسوب گیرهای شیمیایی استفاده نکنید.

- به میزان سختی بیشتر آب، می بایست از قابلیت خود شویی (self-clean) استفاده کرد. (جهت اطلاعات بیشتر قسمت نگه داری را مطالعه فرمایید)

#### فیلتر ضد رسوب

فیلتر ضد رسوب تعبیه شده در این دستگاه، باعث جلوگیری از ایجاد جرم و رسوب در هنگام اتو کشی می شود که این امر باعث افزایش طول عمر دستگاه شما خواهد شد اما توجه داشته باشید که این فیلتر از فرایند ایجاد رسوب بطور کامل جلوگیری نخواهد کرد.

#### سیستم چکه گیر

در اکثر دستگاه های اتو بخار، در صورتی که دمای پایین جهت اتو کشی انتخاب شود امکان چکیدن آب از کفی اتو وجود دارد که باعث ایجاد لک می شود. با توجه به اینکه این دستگاه به سیستم چکه گیر مجهز می باشد، هنگامی که دمای آن در درجه بسیار پایین قرار می گیرد از ایجاد بخار جلوگیری می کند که این امر باعث جلوگیری از چکیدن آب در حین استفاده از دستگاه می گردد. در زمانی که دستگاه از سیستم چکه گیر استفاده می کند، ممکن است صدای کلیک شنیده شود، بخصوص زمانی که دستگاه در حال گرم شدن و یا خنک شدن می باشد. این مورد کاملاً طبیعی می باشد و نشان دهنده عملکرد صحیح این سیستم می باشد.

#### اتو کشی با بخار

به هنگام اتو کشی با بخار، مطمئن شوید که حداقل مقدار  $\frac{1}{4}$  (یک چهارم) از مخزن پر از آب باشد.

**مهم:** این دستگاه مجهز به سیستم هشدار دهنده در زمان خالی بودن مخزن می باشد. در صورتی که مخزن آب خالی و یا نزدیک به خالی شدن باشد چراغ نشانگر مخزن بصورت چشمک زن عمل خواهد کرد. همیشه جهت بخار دهی بهتر دستگاه مقدار آب



داخل مخزن را بررسی کنید و از کافی بودن آن مطمئن شوید. همانطور که توضیحات لازم درمورد درجه های حرارت اتو در جدول تنظیم دما (قسمت تنظیم دما) ذکر گردید، اتو کشی با بخار فقط با استفاده از درجه هایی که به شکل ●● و ●●● در جدول نشان داده شده است امکان پذیر می باشد. (درجه های حرارت دستگاه همچنین در قسمت بالای ولوم تنظیم حرارت درج گردیده اند.) عملکرد سیستم چکه گیر این دستگاه به این شکل می باشد که به هنگام اتو کشی با درجه حرارت پایین، این سیستم بطور اتوماتیک از تولید بخار جلوگیری می کند.

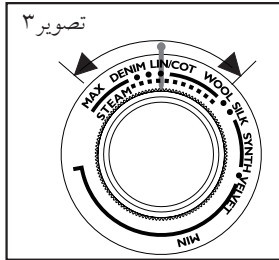

- دو شاخه دستگاه را به برق متصل کرده و دستگاه را روشن کنید.
- ولوم تنظیم درجه حرارت دستگاه را بر روی درجه مناسب جهت بخار دهی (●● یا ●●●) قرار دهید و صبر کنید تا چراغ نشانگر درجه حرارت خاموش شود. (تصویر ۳)
- ولوم تنظیم بخار را روی میزان مورد نظر قرار دهید. (اکنون می توانید اتو کشی با بخار را شروع کنید)

#### بخاردهی با حجم زیاد (افزایش بخار)

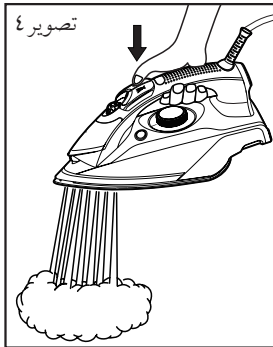

- استفاده از این قابلیت، برای از بین بردن چین و چروک های روی پارچه مناسب می باشد.
- عملکرد افزایش بخار زمانی مورد استفاده می باشد که درجه حرارت بین ●●● و یا MAX تنظیم شده باشد.
- اتو را به آرامی بلند کرده و آن را با فاصله ای مناسب بالای پارچه نگه دارید سپس دکمه افزایش بخار را فشار دهید تا بخار دهی با حجم زیاد انجام شود (تصویر ۴) پس از بخار دهی، دکمه افزایش بخار را در حین اتو کشی رها کنید.
- جهت بخار دهی با کیفیت بیشتر، فاصله زمانی بین هر دفعه فشار دادن دکمه افزایش بخار می بایست حداقل ۴ ثانیه باشد.
- توجه: قابلیت بخاردهی با حجم زیاد (افزایش بخار) زمانی قابل استفاده می باشد که درجه بخار روی MAXIMUM (حداکثر) باشد و برای ایجاد بخار قوی تر (در حالت بخار دهی با حجم زیاد) درجه بخار را روی (0) (خشک) قرار دهید.

## اتو کشی در حالت عمودی

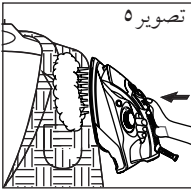

سیستم بخاردهی در حالت عمودی به شما این امکان را می دهد که بتوانید از اتو در حالت ایستاده استفاده کنید. این قابلیت برای از بین بردن چین و چروک لباس های آویزان به چوب لباسی، پرده ها و ... مورد استفاده قرار می گیرد. اتو را بصورت عمودی در مقابل جسم مورد نظر نگه داشته ، سپس دکمه افزایش بخار را فشار دهید. (تصویر ۵)

**هشدار:** از اتو کشی لباس هایی که بر تن دارید پرهیز کنید و هرگز بخار دستگاه را به سمت افراد نگیرید.

**مهم:** به هنگام بخار دهی در حالت عمودی جهت جلوگیری از سوختن لباس و یا پارچه مورد نظر، اتو را در فاصله چند سانتی متری از آن ها نگه دارید.

## اسپری آب

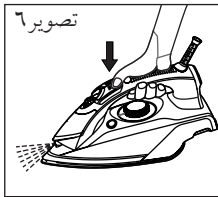

از اسپری کردن آب توسط دستگاه، جهت مرطوب کردن پارچه های سخت، اقلام پشمی و روی چروک ها استفاده می گردد. دکمه اسپری آب را چندین دفعه جهت مرطوب ساختن پارچه مورد نظر فشار دهید (تصویر ۶). عملکرد اسپری کردن آب توسط دستگاه همچنین می تواند بر روی پارچه های ظریف و

الیاف مصنوعی که می بایست با دمای پایین اتو شوند مورد استفاده قرار گیرد. از کافی بودن مقدار آب در مخزن مطمئن شوید.

## عملکرد خاموش شدن اتوماتیک دستگاه

این عملکرد به این شکل می باشد که در صورت عدم استفاده از دستگاه و خاموش نکردن آن، دستگاه پس از مدتی بصورت اتوماتیک خاموش خواهد شد. هنگامی که دستگاه در حالت ایستاده قرار داشته باشد پس از ۱۰ دقیقه عدم کار کردن با آن، بصورت اتوماتیک خاموش خواهد شد. زمانی که دستگاه در حالت اتو کشی قرار دارد (کفی روی سطح باشد) یا به پهلو افتاده باشد، حدودا پس از ۳۰ ثانیه بطور اتوماتیک خاموش خواهد شد. (تصویر ۷). در چنین مواردی، برق اتو بصورت اتوماتیک قطع می شود که در این حین چراغ نشانگر روشن /خاموش و چراغ نشانگر مخزن آب بصورت چشمک زن عمل خواهند کرد و صدایی هشدار دهنده جهت مطلع کردن کاربر از خاموش نکردن دستگاه شنیده خواهد شد. در این حالت زمانی که اتو حرکت داده می شود، مجدد روشن خواهد شد. (تصویر ۸).

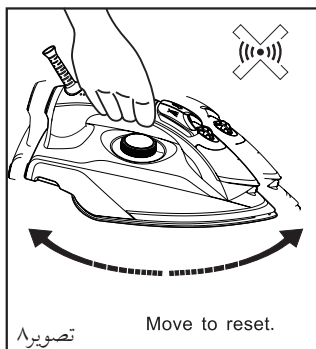
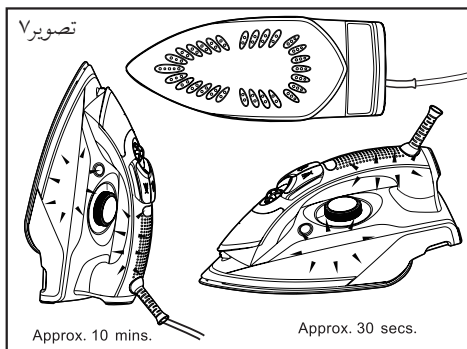

### پس از اتمام اتو کشی

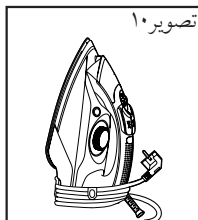

- ولوم تنظیم بخار را در حالت (0) (خشک) قرار دهید.
- دستگاه را از برق خارج کنید.
- درپوش مخزن آب را باز کنید.
- اتو را وارونه کنید سپس آن را به آرامی تکان دهید تا آب داخل مخزن خالی شود. (تصویر ۹) سپس اتو را در حالت ایستاده قرار دهید تا خشک شود.
- به منظور جلوگیری از اشغال شدن فضا، سیم دستگاه را پس از خشک شدن کامل اتو، به دور محل تعبیه شده مخصوص سیم پیچانده و آن را با گیره ببندید. (تصویر ۱۰). از پیچاندن محکم سیم خودداری کنید.
- همیشه اتو را (پس از خالی کردن مخزن آب) بصورت ایستاده در محلی خشک و امن نگه داری کنید.

### نگه داری

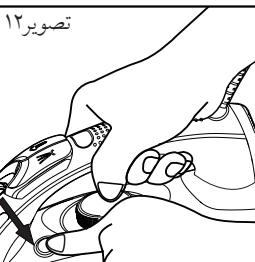

### عملکرد خود شویی

- جهت از بین بردن رسوب ها و ناخالصی ها و در نتیجه کیفیت بهتر اتو کشی، به تعداد یک یا دو مرتبه در ماه از عملکرد خود شویی دستگاه استفاده کنید.
- ولوم تنظیم بخار را در حالت (0) (خشک) قرار دهید.
- با استفاده از لیوان مخصوص، مخزن آب را تا درجه MAX (حداکثر) پر کنید.
- دستگاه را بصورت ایستاده قرار دهید.
- ولوم تنظیم حرارت را در حالت MAXIMUM (حداکثر) قرار دهید.
- دوشاخه را به برق وصل کرده و آن را روشن کنید.
- اجازه دهید تا دمای اتو بالا برود تا زمانی که چراغ

نشانگر درجه حرارت خاموش شود.

- دوشاخه را از برق خارج کنید.

- دستگاه را در حالت افقی در بالای سینک دستشویی نگه دارید.

- دکمه **SELF CLEAN** را جهت فعال کردن عملکرد فشار دهید. (تصویر ۱۲)

**اخطار:** در حالت خود شویی، مقداری آب جوش و بخار از روزنه های کفی دستگاه خارج می شود که در این حین اگر رسوب و یا ناخالصی هایی درون دستگاه وجود داشته باشد به بیرون ریخته خواهند شد. (تصویر ۱۳)

- جهت بیرون ریختن کامل رسوب های داخلی، دستگاه را به سمت جلو و عقب تکان دهید.

**نکته:** به هنگام اتمام عملکرد خود شویی، مقداری آب در مخزن باقی خواهد ماند که امری طبیعی می باشد، زیرا سیستم **anti-drip** (چکه گیر)، از خالی شدن کامل مخزن جلوگیری می کند. این مورد تاثیری در عملکرد دستگاه نخواهد داشت.

در صورتی که پس از اتمام عملکرد خودشویی دستگاه، همچنان در دستگاه رسوب وجود داشت، عملکرد خود شویی را تکرار کنید.

**مهم:** دکمه **SELF-CLEAN** را فقط جهت خود شویی دستگاه فشار دهید، هرگز در هنگام اتو کشی از این دکمه استفاده نکنید.

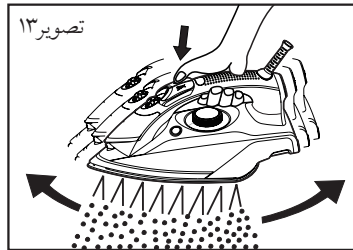

#### تمیزکاری و مراقبت دستگاه

- جهت خارج کردن دستگاه از برق، دوشاخه را از پریز برق به بیرون بکشید.

- ضایعات پارچه ها همانند پُرز و کُرک ممکن است به کفی اتو چسبیده شود، جهت از بین بردن آنها می بایست از دستمالی آغشته شده به سرکه استفاده کرد. پس از تمیز کردن کفی، آن را با یک پارچه خشک کنید.

- هرگز از ساینده ها و پد های زبر (اسکاچ) جهت شستشوی کفی اتو استفاده نکنید. از تماس کفی اتو با اجسام فلزی جلوگیری کنید و از خراشیدن و ایجاد صدمه به آن خودداری کنید.

جهت تمیز کردن بدنه اتو از دستمالی مرطوب و نرم استفاده کنید و از شستشوی آن با ساینده ها و مواد شوینده قوی پرهیز کنید، چرا که ممکن است به بدنه دستگاه آسیب برسانند.

هرگز دستگاه را در آب و یا مایعات دیگر فرو نبرید.

از ریختن سرکه و یا مواد شوینده و رسوب زدایی در مخزن آب خودداری کنید.  
جهت از بین بردن پُرزهای چسبیده شده به کفی و تمیز کردن روزنه های بخار از  
دستمالی مرطوب استفاده کنید.

#### بازیافت

این محصول را نباید همانند زباله های عادی خانگی دور انداخت؛ چرا که  
حاوی موادیست که باعث آسیب به طبیعت می شود. پس لطفاً در زمان پایان  
عمر دستگاه، آن را به مراکز رسمی بازیافت پسماند تحویل دهید.

