

# MIGEL



مایکروویو

GMW 201

English

فارسی

## مشتری گرامی ضمن تشکر از حسن سلیقه و اعتماد شما به برند میگل امیدواریم از کار با این دستگاه لذت ببرید.

قبل از استفاده از دستگاه مایکروویو دستگاه این دفترچه راهنما را با دقت بخوانید و با دقت از آن نگهداری کنید.

اگر شما دستورات این دفترچه را رعایت کنید، دستگاه شما برای سالیان طولانی به بهترین نحو در خدمت شما خواهد بود.

نکات احتیاط آمیز برای جلوگیری از قرارگیری در معرض انرژی بیش از حد امواج مایکروویو

**الف)** سعی نکنید این دستگاه را با در باز به کار بیندازید زیرا این کار، شما را در معرض خطرات آسیب دیدگی در برابر امواج مایکروویو قرار میدهد. به هیچ وجه سعی نکنید قفل‌های ایمنی را بشکنید یا آنها را دستکاری کنید.

**ب)** هیچ شیئی بین صفحه رویی دستگاه و در قرار ندهید و نگذارید گرد و خاک و باقی مانده مواد شوینده روی سطوح درزها قرار بگیرد.

**پ)** **هشدار:** اگر در یا درزهای در آسیب دیده است، هرگز نباید مورد استفاده قرار بگیرد و تا زمانی که توسط افراد متخصص تعمیر نشده است نباید از آن استفاده نمود.

**نکته مهم:** اگر دستگاه از لحاظ تمیزی در وضعیت مناسبی قرار نداشته باشد، سطح داخلی آن خراب می‌شود و باعث کوتاه شدن عمر دستگاه شده و آن را در وضعیت خطرناکی از لحاظ ایمنی قرار میدهد.

### مشخصات دستگاه

مدل	GMW 201
ولتاژ- فرکانس:	۲۳۰ ولت- ۵۰ هرتز
توان ورودی مایکروویو:	۱۰۵۰ وات
توان خروجی مایکروویو:	۷۰۰ وات
گنجایش دستگاه	۲۰ لیتر
قطر سینی چرخان	۲۵۵ میلی متر
ابعاد خارجی (طول×عرض×ارتفاع):	۴۴۰×۳۴۰×۲۵۹ میلی متر
وزن خالص:	حدود ۱۰/۵ کیلوگرم

این دستورات را با دقت بخوانید و برای مراجعات آینده نزد خود نگهدارید.

**هشدار!** برای کاهش خطر برق گرفتگی، آتش سوزی و صدمه به افراد یا خروج احتمالی امواج مایکروویو هنگام استفاده، نکات احتیاط آمیز ایمنی زیر را رعایت کنید از جمله موارد زیر:

**۱. هشدار:** مایعات و دیگر مواد غذایی نباید به صورت قوطیهای بسته گرم شوند زیرا امکان ترکیدن آنها وجود دارد.

**۲. هشدار:** انجام هرگونه سرویس یا تعمیر که با برداشتن پوشش محافظ در برابر امواج مایکروویو صورت بگیرد به غیر از افراد متخصص، خطرناک است.

**۳.** این وسیله برای استفاده توسط افراد (از جمله کودکان) با ناتوانی فیزیکی، حسی یا عقلی، یا افراد بی تجربه و ناآگاه، نیست مگر اینکه با حضور سرپرست مسئول در قبال ایمنی آنها و با نظارت یا دادن دستورالعمل استفاده از وسیله باشد.

**۴.** کودکان باید سرپرستی و نظارت شوند تا اطمینان حاصل شود که با وسایل بازی نمی کنند.

**۵.** تمیزکاری و جمع آوری دستگاه نباید توسط کودکان صورت بگیرد.

**۶.** دستگاه و سیم برق آن را دور از دسترس کودکان قرار دهید.

**۷.** فقط از لوازم آشپزخانه مناسب برای استفاده در مایکروویو استفاده کنید.

**۸.** دستگاه باید به طور منظم تمیز شود و تمام باقی مانده های مواد غذایی از آن زدوده شود.

**۹.** قسمت "نکات احتیاط آمیز برای جلوگیری از قرارگیری در معرض انرژی بیش از حد امواج مایکروویو" را بخوانید و رعایت کنید.

**۱۰.** هنگام داغ کردن قوطی های پلاستیکی و کاغذی، با چشم مراقب باشید تا قوطی ها آتش نگیرند.

**۱۱.** وقتی دود از دستگاه بلند شد، آن را خاموش کنید، دوشاخه را از پریز جدا کنید و در دستگاه را بسته نگه دارید تا شعله ی آن خاموش شوند.

**۱۲.** بیش از اندازه غذا را نپزید.

**۱۳.** از مایکروویو به عنوان محفظه نگهداری مواد غذایی استفاده نکنید. موادی مانند نان، شیرینی و غیره درون مایکروویو قرار ندهید.

**۱۴.** قبل از قرار دادن جعبه ها و کیسه های پلاستیکی و کاغذی درون دستگاه، سیم های گره خورده و دستگیره فلزی را از دور آنها جدا کنید.

**۱۵.** این دستگاه را فقط طبق روش نصب ارائه شده در این دفترچه نصب و در محل

مستقر کنید.

۱۶. تخم مرغهای پوست دار و پخته شده نباید درون مایکروویو گرم شوند زیرا امکان ترکیدن آنها وجود دارد.

۱۷. این دستگاه برای استفاده‌های خانگی و موارد مشابه زیر در نظر گرفته شده است:

- محیطهای آشپزخانه‌ای کارمندان فروشگاهها، دفاتر و دیگر محیطهای کاری

- مشتریان هتل‌ها، مسافرخانه‌ها و دیگر محیطهای اقامتی

- خانه‌های ویلاقی

- محیطهای ارائه دهنده خدمات اقامت و صبحانه

۱۸. اگر سیم برق آسیب دیده است، باید توسط نمایندگیهای مجاز تعمیر و یا تعویض گردد تا از بروز خطر جلوگیری شود.

۱۹. این دستگاه را در محیط روباز مورد استفاده قرار ندهید.

۲۰. دستگاه را نزدیک آب، در زیر زمین مرطوب یا نزدیک استخر مورد استفاده قرار ندهید.

۲۰. دمای سطوح قابل دسترس دستگاه هنگام کارکردن ممکن است خیلی بالا برود. سطوح دستگاه هنگامی که دستگاه روشن است در معرض داغ شدن قرار دارد. سیم را از سطوح داغ دور نگه دارید و روی دریچه‌های آن را نپوشانید.

۲۱. اجازه ندهید سیم از میز یا پیشخوان آشپزخانه آویزان باشد.

۲۲. کوتاهی در تمیزنگهداشتن ماکروویو می‌تواند منجر به خراب شدن سطوح دستگاه و در نتیجه کوتاه شدن عمر دستگاه و قرار گرفتن دستگاه در وضعیتی خطرناک گردد.

۲۳. محتویات بطریهای خوراکی یا شیشه‌ی شیر کودک باید قبل از استفاده کاملاً هم زده شده و تکان داده شود و دمای آن بررسی شود تا از بروز سوختگی در دهان فرد جلوگیری گردد.

۲۴. گرم کردن نوشیدنیها در مایکروویو میتواند منجر به فوران ناشی از جوش آمدن آنها گردد. بنابراین هنگام حمل آن باید کاملاً مراقب بود.

۲۵. باید مراقب کودکان بود و مطمئن شد که آنها با دستگاه بازی نمی‌کنند.

۲۶. این دستگاه نباید با سیستم کنترل از راه دور یا تایمر خارجی به کار انداخته شود.

۲۷. قسمتهای قابل دسترس دستگاه هنگام روشن بودن داغ می‌شود. کودکان و نوزادان باید دور از این محیط باشند.

۲۸. برای تمیزکاری مایکروویو نباید از بخارشوی استفاده کرد.

۲۹. هنگام روشن بودن دستگاه داغ است. باید مراقب کودکان بود تا به المتهای

گرمایشی دستگاه دست نزنند.

۳۰. فقط از دستگاههای دماسنج توصیه شده برای سنجش دمای میکروویو استفاده کنید.
۳۱. سطح پشتی میکروویو باید جلوی دیوار باشد.
۳۲. میکروویو برای داغ کردن غذا و نوشیدنی در نظر گرفته شده است. خشک کردن میوه، لباس، گرم کردن بالشتکهای گرم کننده، دمپایی، اسفنجها و دستمالهای نرم و دیگر موارد مشابه ممکن است خطر صدمه، شعله ور شدن و آتش سوزی در پی داشته باشد.
۳۳. جهت جلوگیری از برق گرفتگی از دستگاه در محیط های خارجی استفاده نکنید.
۳۴. قبل از جدا کردن دوشاخه از پریز، دستگاه را خاموش کنید.
۳۵. برای جلوگیری از صدمه به دساتگاه و کاربر، دستگاه را بدون مواد غذایی به کار نیاندازید.
۳۶. از اقدام جهت افزایش طول سیم خودداری کنید.
۳۷. از لمس کردن قسمت های داغ دستگاه اجتناب کنید.
۳۸. در صورت دادن دستگاه به شخص دیگر، دفترچه راهنما را در آن قرار دهید.
۳۹. از این محصول فقط در زمینه کاربری تعریف شده استفاده شود و از آن برای مقاصد دیگر استفاده نکنید.
۴۰. جهت جلوگیری از خطرات آتش سوزی، دوشاخه را بصورت کامل درون پریز جای دهید.
۴۱. این محصول فقط در جهت مصرف خانگی و مشابه آن طراحی شده است و استفاده صنعتی و تجاری از آن میسر نمی باشد.
۴۲. هرگز از تمیزکننده های ساینده و خورنده برای تمیزکاری بدنه دستگاه استفاده نکنید زیرا ممکن است باعث خراشیدگی روی سطح آن بشود.
۴۳. موارد موجود در بسته بندی کالا را از دسترس کودکان دور نگه دارید؛ چرا که این مواد (پلاستیک های بسته بندی) می توانند موجب خفگی بشوند.
۴۴. استفاده از دستگاه در مواردی غیر از موارد تعریف شده، ریسک ایجاد خطر و آسیب جدی را در پی دارد و نیز موجب خارج شدن دستگاه از گارانتی خواهد شد.
۴۵. در مواردی از جمله آسیب دیدگی سیم برق و دوشاخه، درست کار نکردن دستگاه در اثر زمین خوردن و یا هر آسیب دیگر به دستگاه، از دستگاه استفاده نکرده و آن را به یکی از مراکز خدمات پس از فروش مجاز تحویل دهید تا موارد فنی و فیزیکی آن را برطرف نمایند؛ بدین صورت از پیشامد هرگونه خطر پیشگیری نمایید.
۴۶. برای آنکه دستگاه را از برق بکشید، دستتان را به دوشاخه گرفته، به صورت افقی از پریز خارج نمایید؛ به هیچ وجه برای خارج کردن دوشاخه از پریز، سیم را نکشید.
۴۷. مطمئن شوید که دستگاه روی سطحی صاف، محکم و خشک قرار دارد و کودکان به آن دسترسی نخواهند داشت.



۴۹. پیش از اتصال دوشاخه به برق، از تطابق ولتاژ دستگاه (نوشته شده بر روی لیبل زیر دستگاه)، با ولتاژ برق منطقه سکونتتان اطمینان حاصل نمایید.

۵۰. در صورت جابجایی محل زندگی، ولتاژ را بررسی نمایید و از تطابق آن با دستگاه اطمینان حاصل نمایید.

۵۱. همیشه در زمان نگه داری دستگاه، دوشاخه را از پریز جدا نمایید.

۵۲. فقط از قطعات جانبی فابریک دستگاه استفاده نمایید. استفاده از قطعاتی که توسط شرکت سازنده تولید نشده ممکن است باعث آسیب رسیدن به دستگاه گردد.

۵۳. از باز کردن و تعمیر دستگاه خودداری نمایید، جهت تعویض قطعات، تعمیر و سرویس دستگاه فقط به مراکز مجاز خدمات پس از فروش مراجعه فرمایید.

۵۴. از کشیدن کابل دستگاه جهت خارج کردن دوشاخه از برق خودداری کنید، این کار ممکن است باعث جرقه زدن، برق گرفتگی یا آسیب رسیدن به کابل گردد.

۵۵. این کالا در طول کار کردن توامان رسیدگی نیاز دارد و باید تحت نظر باشد.

۵۶. از خیس شدن دستگاه، سیم برق و دوشاخه جلوگیری نمایید.

جهت کاهش خطر صدمه به افراد، دوشاخه برق را فقط به پریز دارای اتصال زمین (ارت) متصل نمایید.

**خطر!**

### خطر برق گرفتگی

لمس کردن بعضی از قسمت‌های داخلی دستگاه ممکن است باعث بروز صدمات شدید یا مرگ شود. اجزای دستگاه را باز نکنید.

**هشدار!**

### خطر برق گرفتگی

استفاده نامناسب از اتصال سیم به زمین (ارت) ممکن است باعث برق گرفتگی گردد. دوشاخه را به پریزی که به طور مناسب ارت نشده است متصل نکنید.

این دستگاه باید به پریز متصل به زمین وصل شود. در صورت بروز اتصالی، سیم ارت باعث تخلیه جریان برق از طریق سیم ارت می‌گردد و خطر برق گرفتگی را کاهش می‌دهد. این دستگاه مجهز به سیم و دوشاخه ارت شده است. این دوشاخه باید به پریزی متصل شود که دارای اتصال زمین (ارت) باشد.

برای مطمئن شدن و درک کامل مبحث ارت یا هر گونه ابهام درباره اینکه دستگاه به درستی ارت شده است، با برق کار یا تعمیرکاری ماهر مشورت کنید. اگر لازم است از سیم رابط استفاده کنید حتماً نوع ۳ سیمی را انتخاب کنید.

اگر از سیم رابط استفاده می‌نمایید حتما مطمئن شوید مشخصات فنی سیم رابط (ظرفیت جریان عبوری) حداقل به اندازه مشخصات فنی خود دستگاه باشد.

## تمیز کاری

مطمئن شوید که سیم برق از دوشاخه جدا باشد.

۱. بعد از استفاده صبر نمایید تا دستگاه خنک شود، سپس داخل محفظه دستگاه را با دستمال مرطوب تمیز کنید.

۲. لوازم جانبی دستگاه را بطور عادی با آب و مایع ظرفشویی ملایم بشویید.

۳. قاب و درز و قسمتهای جانبی هر وقت کثیف شد، باید با دستمال نمدار به دقت تمیز شود.

۴. از تمیزکننده‌های قوی یا اشیای نوک تیز برای تمیزکاری در شیشه‌ای دستگاه استفاده نکنید زیرا باعث شکستن شیشه می‌گردد.

۵. توصیه تمیزکاری: برای تمیزکاری آسان دیواره‌ی داخلی دستگاه که غذا به آنها می‌چسبد از روش زیر استفاده نمایید،

لطفاً نصف لیمو در ظرف بگذارید و ۳۰۰ میلی‌لیتر آب به آن اضافه کنید و با توان ۱۰۰٪ به مدت ۱۰ دقیقه در مایکروویو به جوش بیاورید، سپس داخل مایکروویو را با دستمال خشک و نرم تمیز کنید.

**هشدار:** انجام هرگونه سرویس یا تعمیر که با برداشتن پوشش محافظ در برابر امواج مایکروویو صورت بگیرد به غیر از افراد متخصص، خطرناک است.

## ظروف و استفاده آنها در دستگاه

دستورالعمل مرتبط با ظروفی که میتوان یا نمیتوان در دستگاه به کار برد را ببینید. ممکن است ظروفی غیر فلزی وجود داشته باشند که استفاده از آنها در مایکروویو ایمن نباشد. اگر شک دارید، میتوانید ظروف مورد تردیدتان را طبق روش زیر امتحان کنید:

۱. ظرف مناسب مایکروویو را با یک فنجان آب سرد (۲۵۰ میلی‌لیتر) پر کنید و ظرفی مشابه که میخواهید امتحان کنید را که خالی است را کنار ظرف دیگر بگذارید.

۲. با حداکثر توان، مایکروویو را به مدت ۱ دقیقه به کار بیندازید.

۳. بعد از اتمام زمان، دمای ظرف خالی را بررسی نمایید، اگر ظرف خالی داغ شد، از آن در پخت با مایکروویو استفاده نکنید.

۴. در این تست بیش از یک دقیقه دستگاه را به کار نیندازید.

ظرف	توضیح
ظروف تفت‌دهی	دستورالعمل تولیدکننده را رعایت کنید. کف ظرف باید حدود ۵ سانتیمتر بالای سینی چرخان قرار بگیرد. استفاده نادرست می‌تواند منجر به شکستگی سینی شود.
ظروف غذاخوری	فقط از نوع مناسب برای مایکروویو. دستورالعمل تولیدکننده را رعایت کنید. از ظروف تَرَک خورده و شکسته استفاده نکنید.
بطریهای شیشه‌ای	همیشه درپوش را بردارید. فقط به منظور گرم کردن استفاده کنید و به محض گرم شدن بردارید. بیشتر بطریهای شیشه‌ای در برابر حرارت مقاوم نیستند.
ظروف شیشه‌ای	فقط ظروف مقاوم در برابر حرارت! مطمئن شوید هیچ قسمت آن فلزی نباشد. از ظروف تَرَک خورده و شکسته استفاده نکنید.
کیسه‌های پخت	دستورالعمل تولیدکننده را رعایت کنید. از قلابهای فلزی استفاده نکنید. شکافهایی در کیسه ایجاد کنید تا بخار از آن خارج شود.
حوله‌های کاغذی	به منظور پوشاندن غذا برای گرمای مجدد و جذب چربیها استفاده کنید. برای پخت کوتاه مدت با نظارت استفاده کنید.
کاغذهای پوسته دار	به منظور جلوگیری از پاشیده شدن برای بخارپزی روی غذا را میتوان پوشاند.
ظروف پلاستیکی	فقط از نوع مناسب برای مایکروویو! دستورالعمل تولیدکننده را رعایت کنید. باید عبارت <b>Microwave safe</b> روی آن نوشته شده باشد. بعضی از این ظروف با گرم شدن غذا، شل میشوند.



کیسه های پلاستیکی	فقط از نوع مناسب برای میکروویو! برای حفظ رطوبت هنگام پخت، روی غذا را با آن بپوشانید.
کاغذهای انعطاف پذیر (کشسان)	برای جلوگیری از پاشیده شدن و حفظ رطوبت غذا از آنها استفاده کنید.

ظروفی که نباید از آنها در مایکروویو استفاده کنید

ظرف	توضیح
سینی آلومینیومی	ممکن است باعث جرقه شود. غذا را در ظرف مناسب قرار دهید.
مقوای محتوی غذا با دستگیره فلزی	ممکن است باعث جرقه شود. غذا را در ظرف مناسب قرار دهید.
ظروف فلزی یا دارای قسمتهای فلزی	فلز از عبور گرما جلوگیری میکند. قسمتهای فلزی ممکن است باعث جرقه شوند.
ظروف دارای قلابهای فلزی	ممکن است باعث جرقه و آتش سوزی شود.
کیسه های کاغذی	ممکن است باعث آتش سوزی شوند.
فومهای پلاستیکی	در صورتی که حرارت درون محفظه بالا باشد، ممکن است فوم آب شود و غذا را آلوده کند.
ظروف و فنجانهای مقوایی	فقط برای پخت و گرم کردن کوتاه مدت! هنگام پخت غذای داخل دستگاه را بدون نظارت رها نکنید.
ظروف چوبی	ممکن است چوب خشک شود و بشکند

مایکروویو و تمام اجزای آن را از کارتن بسته بندی بیرون بیاورید. داخل مایکروویو لوازم زیر وجود دارند:

- سینی چرخان ۱ عدد
- حلقه زیر سینی ۱ عدد
- دفترچه راهنما ۱ عدد

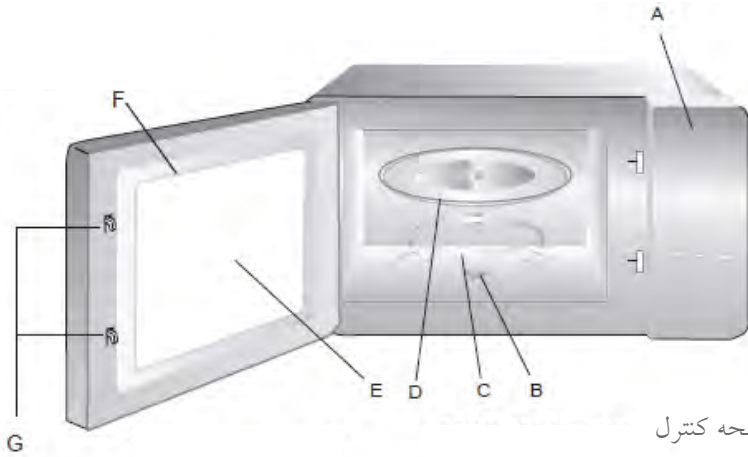

- (A) صفحه کنترل
- (B) کوپل چرخان
- (C) حلقه چرخان
- (D) سینی شیشه‌ای
- (E) پنجره دید
- (F) درب
- (G) قفل ایمنی درب

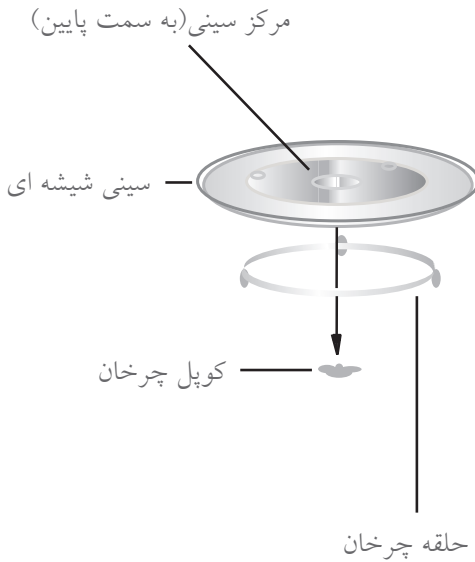

**الف:** هرگز سینی شیشه‌ای را به صورت وارونه در دستگاه قرار ندهید. هیچ مانعی نباید جلوی سینی باشد.

**ب:** سینی شیشه‌ای و حلقه‌ی چرخان حتماً باید هنگام پخت مورد استفاده قرار بگیرد.

**پ:** تمام مواد غذایی و ظرف آن برای پخت باید همیشه روی سینی شیشه‌ای قرار بگیرند.

**ت:** اگر سینی ترک خورد یا شکست، با مرکز خدمات پس از فروش میگل تماس بگیرید.

## طریقه نصب دستگاه بر روی میز

تمام بسته بندیها و لوازم جانبی را از کارتن جدا کنید و دستگاه را در گوشه‌ای قرار دهید. آن را به خوبی بازبینی کنید تا هیچگونه آسیب دیدگی، خراش یا شکستگی در قسمت درب و بدنه نداشته باشد.

کابینت: تمام نوارهای محافظ را از روی میکروویو جدا کنید. پوشش طلقی به رنگ نقره‌ای و به محفظه داخلی دستگاه چسبیده و محافظ مگنترون است را جدا نکنید.

## مراحل نصب

**الف) سطحی صاف** که هوای مناسب برای مکش و خروج هوادر اطراف آن وجود داشته باشد انتخاب کنید.

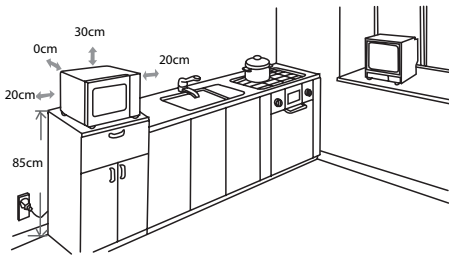

۱. دستگاه باید در ارتفاع حداقل ۸۵ سانتیمتری از سطح زمین قرار بگیرد.
۲. پشت دستگاه باید جلوی دیوار باشد. حداقل فضای ۳۰ سانتیمتری بالای دستگاه را آزاد بگذارید. و حداقل ۲۰ سانتی متر فاصله بین میکروویو و فضای کناری لازم است.
۳. پایه‌های دستگاه را باز نکنید.
۴. بستن یا مسدود کردن شبکه‌های دریچه ورود و خروج هوا ممکن است باعث صدمه به دستگاه گردد.
۵. دستگاهتان را تا جایی که امکان دارد از تلویزیون و رادیو دور نگه دارید. امواج دستگاه ممکن است با دیگر دستگاههای برقی سبب اختلال در سیستمهای برق و امواج گردد.

**⚠️ ب. دوشاخه دستگاه را به پریز استاندارد خانگی و دارای اتصال زمین (ارت) بزنید.**  
**هشدار:** دستگاه را روی اجاق یا وسایل برقی دیگری که تولید حرارت میکنند قرار ندهید. اگر دستگاه در نزدیکی یا بالای منبع گرمایشی قرار داده شود، آسیب خواهد دید و

ضمانت نامه آن باطل میشود.

سطوح قابل دسترس دستگاه هنگام روشن بودن داغ میشوند. 

## دستور العمل کاربری

این مایکروویو مجهز به کنترلگرهای الکترونیکی جدید است تا بخشهای مختلف پخت را برای برآورده کردن نیازهای شما و پختی بهتر تنظیم کند.

### ۱. تنظیم ساعت

وقتی دستگاه را به برق زدید، صفحه نمایش علامت 0:00 را نشان میدهد. صدای زنگ یک بار به صدا در می آید.

۱) دکمه‌ی Clock/Pre-Set را فشار دهید.

۲) برای تنظیم ارقام ساعت، ولوم  را بچرخانید. زمان وارد شده باید بین ۰-۲۳ باشد (۲۴ ساعته).

۳) دکمه‌ی Clock/Pre-Set را فشار دهید. ارقام دقیقه چشمک میزند.

۴) برای تنظیم ارقام دقیقه، ولوم  را بچرخانید. زمان وارد شده باید بین ۰-۵۹ باشد.

۵) برای پایان تنظیم ساعت، دکمه‌ی Clock/Pre-Set را فشار دهید. علامت "چشمک میزند."

**نکته:** ۱) اگر ساعت تنظیم نشود و دستگاه به برق هم متصل باشد، ساعت جاری کار نخواهد کرد.

۲) هنگام تنظیم ساعت اگر دکمه‌ی Stop/Clear را فشار دهید، دستگاه به طور اتوماتیک وارد ساعت تنظیم شده قبلی میشود.

### ۲. پخت با مایکروویو

۱) دکمه‌ی Microwave را یکبار فشار دهید. صفحه نمایش P100 را نشان میدهد.

۲) برای انتخاب توان مایکروویو از P100 به P10، دکمه‌ی Microwave را چند بار فشار دهید یا ولوم  را بچرخانید. P100, P80, P50, P30, P10 به ترتیب نشان داده میشود.

۳) برای تأیید، دکمه‌ی Start/30sec.+ /Confirm را فشار دهید.

۴) برای تنظیم زمان، ولوم  را بچرخانید (زمان پخت باید بین ۰۰:۰۵ تا ۹۵:۰۰ دقیقه باشد).

۵) برای شروع پخت دکمه‌ی Start/30sec.+ /Confirm را دوباره فشار دهید.

توان مایکروویو	۱۰۰٪	۸۰٪	۵۰٪	۳۰٪	۱۰٪
صفحه نمایش	P100	P80	P50	P30	P10

### شروع سریع به پخت (میانبر):

۱) در حالت استندبای، برای پخت با توان ۱۰۰ درصد به مدت ۳۰ ثانیه دکمه‌ی Start/30sec.+ /Confirm را فشار دهید. هر بار فشار دادن دکمه ۳۰ ثانیه زمان پخت را افزایش می‌دهد. حداکثر زمان پخت ۹۵ دقیقه است.

۲) در برنامه پخت مایکروویو، برای افزایش ۳۰ ثانیه‌ای دکمه‌ی Start/30Sec.+ /Confirm را فشار دهید.

۳) در منوهای پخت اتوماتیک و یخ زدایی زمان پخت را نمی‌توان با استفاده از دکمه‌ی Start/30Sec.+ /Confirm افزایش داد.

۴) در حالت استندبای، برای انتخاب زمان پخت به طور مستقیم ولوم  را به سمت چپ بچرخانید. سپس برای پخت با توان ۱۰۰ درصد دکمه‌ی Start/30sec.+ /Confirm را فشار دهید.

### ۴. یخ زدایی بر اساس وزن

۱) دکمه‌ی Weight/Time Defrost را یکبار فشار دهید. علامت def1 را نشان می‌دهد.

۲) برای انتخاب وزن غذا ولوم  را بچرخانید. وزن باید بین ۲۰۰۰-۱۰۰ گرم باشد.

۳) برای شروع یخ زدایی دکمه‌ی Start/30Sec.+ /Confirm را فشار دهید.

### ۵. یخ زدایی بر اساس زمان

۱) دکمه‌ی Weight/Time Defrost را دو بار فشار دهید. دستگاه علامت def2 را نشان می‌دهد.

۲) برای انتخاب زمان، ولوم  را بچرخانید. حداکثر زمان قابل تنظیم ۹۵ دقیقه است.

۳) برای شروع یخ زدایی دکمه‌ی **Start/30Sec.+ / Confirm** را فشار دهید. توان یخ زدایی روی **P30** تنظیم شده است و قابل تغییر نیست.

## ۶. پخت چند مرحله‌ای

حداکثر ۲ مرحله قابل تنظیم است. اگر یک مرحله یخ زدایی باشد، باید در مرحله اول تنظیم شود. زنگ دستگاه پایان هر مرحله یکبار به صدا در می‌آید و مرحله بعد آغاز می‌شود.

**مثال:** اگر می‌خواهید ابتدا یخ زدایی به مدت ۵ دقیقه انجام شود و سپس با ۸۰ درصد توان مایکروویو و زمان ۷ دقیقه پخت انجام گیرد می‌بایست به روش زیر عمل کنید:

۱) دکمه‌ی **Weight/Time Defrost** را دو بار فشار دهید. صفحه نمایش **dEF2** را نشان می‌دهد.

۲) برای تنظیم زمان یخ زدایی به مدت ۵ دقیقه، ولوم  را بچرخانید تا صفحه نمایش **۵:۰۰** را نشان دهد.

۳) دکمه‌ی **Microwave** را یکبار فشار دهید.

۴) برای انتخاب توان ۸۰ درصدی ولوم  را بچرخانید

۵) برای تأیید دکمه‌ی **Start/30Sec.+ / Confirm** را فشار دهید.

۶) برای تنظیم زمان پخت به مدت ۷ دقیقه، ولوم  را بچرخانید.

۷) برای شروع پخت دکمه‌ی **Start/30Sec.+ / Confirm** را فشار دهید.

## ۷. عملکرد پیش تنظیم

۱) ابتدا ساعت دستگاه را تنظیم کنید. (قسمت تنظیم ساعت را ببینید)

۲) برنامه پخت را وارد کنید. حداکثر دو برنامه پخت را می‌توان وارد نمود. عملکرد یخ زدایی را نمی‌توان را در منوی پیش تنظیم وارد کرد.

**مثال:** اگر می‌خواهید غذا را با ۸۰ درصد توان مایکروویو ظرف مدت ۷ دقیقه بپزید، طبق روش زیر عمل کنید:

الف) دکمه‌ی **Microwave** را یک بار فشار دهید.



ب) برای انتخاب ۸۰ درصد توان مایکروویو ولوم  را بچرخانید تا علامت P80 روی صفحه نمایش ظاهر شود.

پ) برای تأیید دکمه‌ی Start/30Sec.+ / Confirm را فشار دهید.

ت) برای تنظیم زمان ۷ دقیقه ولوم  را بچرخانید.

بعد از انجام مراحل بالا، لطفاً Start/30Sec.+ / Confirm را فشار ندهید. مراحل زیر را ادامه دهید:

۳) دکمه‌ی Clock/Pre-Set فشار دهید. ارقام ساعت چشمک می‌زند.

۴) برای تنظیم ارقام ساعت ولوم  را بچرخانید. زمان ورودی باید بین ۰-۲۳ باشد.

۵) دکمه‌ی Clock/Pre-Set فشار دهید. ارقام دقیقه چشمک می‌زند.

۶) برای تنظیم ارقام دقیقه ولوم  را بچرخانید. زمان ورودی باید بین ۰-۵۹ باشد.

۷) برای پایان تنظیمات دکمه‌ی Start/30Sec.+ / Confirm را فشار دهید. صدای زنگ دو بار به صدا درمی‌آید. وقتی زمان پخت فرا رسيد، پخت به صورت اتوماتیک انجام می‌شود.

نکته: ابتدا ساعت دستگاه باید تنظیم شود، در غیر اینصورت عملکرد پیش تنظیم عمل نخواهد کرد.

### ۸. عملکرد قفل کودک

قفل کردن: در حالت استندبای، دکمه‌ی Stop/Clear را فشار دهید و ۳ ثانیه نگه دارید. بوقی طولانی مدت به صدا درمی‌آید که وارد شدن دستگاه به حالت قفل کودک را یادآوری می‌کند و نشانگر  روی صفحه نمایش ظاهر می‌شود.

بازکردن قفل: در حالت قفل، دکمه‌ی Stop/Clear را به مدت ۳ ثانیه فشار دهید. صدای بوقی طولانی مدت به گوش می‌رسد که خارج شدن دستگاه از حالت قفل کودک را نشان می‌دهد.

### ۸. منوی اتوماتیک

۱) برای انتخاب منو ولوم  را به سمت راست بچرخانید و A1 تا A8 نشان داده می‌شود.

۲) برای تأیید منوی انتخابی دکمه‌ی Start/30Sec.+ / Confirm را فشار دهید.

۳) برای انتخاب وزن غذا ولوم  را بچرخانید.

۴) برای شروع پخت دکمه‌ی Start/30Sec.+ /Confirm را فشار دهید.

۵) بعد از پایان پخت، صدای زنگ ۵ بار به صدا می‌آید.

نمودار منوی اتوماتیک

توان	صفحه نمایش	وزن	منو
۱۰۰٪	۲۰۰	۲۰۰	A1 پیش گرمایش
	۴۰۰	۴۰۰	
	۶۰۰	۶۰۰	
۱۰۰٪	۲۰۰	۲۰۰	A2 سبزیجات
	۳۰۰	۳۰۰	
	۴۰۰	۴۰۰	
٪۸۰	۲۰۰	۲۰۰	A3 ماهی
	۳۰۰	۳۰۰	
	۴۰۰	۴۰۰	
۱۰۰٪	۲۵۰	۲۵۰	A4 گوشت
	۳۵۰	۳۵۰	
	۴۵۰	۴۵۰	
۸۰٪	۵۰	۵۰ گرم (با آب ۴۵۰ سی سی)	A5 پاستا
	۱۰۰	۱۰۰ گرم (با آب ۸۰۰ سی سی)	

۱۰۰٪	۲۰۰	۲۰۰	A6 سیب زمینی
	۴۰۰	۴۰۰	
	۶۰۰	۶۰۰	
۱۰۰٪	۲۰۰	۲۰۰	A7 پیتزا
	۴۰۰	۴۰۰	
۸۰٪	۲۰۰	۲۰۰ سی سی	A8 سوپ
	۴۰۰	۴۰۰ سی سی	

#### ۱۰. جستجوی عملکرد

- ۱) در حالت پخت با میکروویو، گریل یا ترکیبی، دکمه Microwave را فشار دهید. زمان فعلی به مدت ۳ ثانیه نشان داده میشود.
- ۲) در حالت پیش تنظیم، دکمه‌ی Clock/Pre-Set را برای مطلع شدن از زمان باقی مانده تا شروع فشار دهید. زمان پیش تنظیم به مدت ۳ ثانیه چشمک میزند. سپس دستگاه زمان فعلی را نشان میدهد.
- ۳) در حالت پخت، دکمه‌ی Clock/Pre-Set را فشار دهید تا زمان فعلی دستگاه به مدت ۳ ثانیه نمایش داده شود.

#### ۱۱. ویژگیها

- ۱) صدای بوق با چرخاندن دکمه چرخان برای اولین بار به صدا درمی آید.
- ۲) اگر هنگام پخت در دستگاه باز شود، برای ادامه‌ی پخت، باید دکمه‌ی Start/30Sec.+ /Confirm را فشار دهید.
- ۳) وقتی برنامه پخت تنظیم شود و ظرف ۱ دقیقه دکمه‌ی Start/30Sec.+ /Confirm فشار داده نشود، زمان فعلی دستگاه نشان داده میشود و تنظیمات لغو میگردد.
- ۴) برای آنکه صدای بوق شنیده شود شما باید دکمه را به طور مناسب فشار دهید. با فشار دادن نامناسب دکمه پاسخی دریافت نمی شود.
- ۵) برای یادآوری پایان پخت، صدای زنگ ۵ بار به صدا در می آید.

وضعیت عادی	
وقتی مایکروویو روشن است ممکن است با امواج رادیو و تلویزیون تداخل پیدا کنند. این وضعیت تداخل برای دیگر وسایل برقی مانند میکسر، جاروبرقی و فن الکتریکی نیز مشابه است. این وضعیت عادی است.	امواج تلویزیون با امواج مایکروویو تداخل پیدا میکند
در توان پایین مایکروویو، چراغ آن کم‌رنگ می‌شود. این وضعیت عادی است.	چراغ آن ضعیف است
در حالت پخت، بخار از غذا پخش می‌شود که بیشتر آن از دریچه‌ها خارج می‌شود. اما مقداری از آن روی قسمت‌های خنک مثل در جمع می‌شود. این وضعیت عادی است.	جمع شدن بخار بر روی در مایکروویو و خروج هوای داغ از دریچه‌ها
استفاده از آن بدون غذا درون آن ممنوع است. این کار بسیار خطرناک است.	مایکروویو به طور تصادفی بدون آنکه غذایی در آن باشد شروع به کار می‌کند.

راه حل	دلیل احتمال	مشکل
دوشاخه را جدا کنید و بعد از ۱۰ ثانیه دوباره وصل کنید.	۱) دوشاخه سیم محکم به پریز برق وصل نیست.	مایکروویو کار نمی‌کند
فیوز را دوباره وصل کنید یا قطع کننده جریان را دوباره بازنشانی کنید.	۲) فیوز برق یا قطع کننده جریان به کار افتاده است.	
پریز برق را برای دیگر دستگاه‌های برقی امتحان کنید.	۳) پریز برق مشکل دارد	
در را به خوبی ببندید.	۴) در دستگاه به خوبی بسته نشده است.	آون گرم نمی‌شود
برای تمیزکاری قطعات به قسمت نگهداری مایکروویو مراجعه کنید.	میله آن و کف آن کثیف شده است	سینی چرخان هنگام کار صدای آزار دهنده دارد.

بر اساس دستورالعمل انهدام زباله‌های برقی و الکترونیکی (WEEE)، اینگونه زباله‌ها باید به طور مجزا جمع آوری و بازیافت شوند. اگر در آینده هر وقت خواستید دستگاه را دور بیندازید، لطفاً این دستگاه را همراه با دیگر زباله‌های خانگی دور نیندازید. لطفاً آن را به یکی از مراکز نزدیک محل زندگی که جمع آوری زباله‌های برقی و الکترونیکی را انجام می‌دهد تحویل دهید.



**Before using this oven, please read this instruction manual completely.**

Read these instructions carefully before using your microwave oven, and keep it carefully.

If you follow the instructions, your oven will provide you with many years of good service.

### **SAVE THESE INSTRUCTIONS CAREFULLY**

#### **Precautions to avoid possible exposure to excessive microwave energy**

- a. Do not attempt to operate this oven with the door open since this can result in harmful exposure to microwave energy. It is important not to break or tamper with the safety interlocks.
- b. Do not place any object between the oven front face and the door or allow soil or cleaner residue to accumulate on sealing surfaces.
- c. **WARNING:** If the door or door seals are damaged, the oven must not be operated until it has been repaired by a competent person.

#### **Addendum**

If the apparatus is not maintained in a good state of cleanliness, its surface could be degraded and affect the lifespan of the apparatus and lead to a dangerous situation.

Model:	GMW 201
Rated Voltage:	230V~50Hz
Rated Input Power(Microwave):	1050W
Rated Output Power(Microwave):	700W
Oven Capacity:	20 L
Turntable Diameter:	Ø 255mm
External Dimensions:	440mmX340mmX259mm
Net Weight:	Approx 10.5kg

## Important safety instructions warning

To reduce the risk of fire, electric shock, injury to persons or exposure to excessive microwave oven energy when using your appliance, follow basic precautions, including the following:

1. Warning: Liquids and other foods must not be heated in sealed containers since they are liable to explode.
2. Warning: It is hazardous for anyone other than a competent person to carry out any service or repair operation that involves the removal of a cover which gives protection against exposure to microwave energy.
3. This appliance can be used by children aged from 8 years and above and persons with reduced physical, sensory or mental capabilities or lack of experience and knowledge if they have been given supervision or instruction concerning use of the appliance in a safe way and understand the hazards involved. Children shall not play with the appliance. Cleaning and user maintenance shall not be made by children unless they are older than 8 and supervised.
4. Keep the appliance and its cord out of reach of children less than 8 years.
5. Only use utensils that are suitable for use in microwave ovens.
6. The oven should be cleaned regularly and any food deposits should be removed.
7. Read and follow the specific: "PRECAUTIONS TO AVOID POSSIBLE EXPOSURE TO EXCESSIVE MICROWAVE ENERGY".
8. When heating food in plastic or paper containers, keep an eye on the oven due to the possibility of ignition.
9. If smoke is emitted, switch off or unplug the appliance and keep the door closed in order to stifle any flames.
10. Do not overcook food.
11. Do not use the oven cavity for storage purposes. Do not store items, such as bread, cookies, etc. inside the oven.
12. Remove wire twist-ties and metal handles from paper or plastic containers/bags before placing them in the oven.
13. Install or locate this oven only in accordance with the installation instructions provided.



14. Eggs in the shell and whole hard-boiled eggs should not be heated in microwave ovens since they may explode, even after microwave heating has ended.
15. This appliance is intended to be used in household and similar applications such as:
  - staff kitchen areas in shops, offices and other working environments;
  - by clients in hotels, motels and other residential type environments;
  - farm houses;
  - bed and breakfast type environments.
16. If the supply cord is damaged, it must be replaced by the manufacturer, its service agent or similarly qualified persons in order to avoid a hazard.
17. Do not store or use this appliance outdoors.
18. Do not use this oven near water, in a wet basement or near a swimming pool.
19. The temperature of accessible surfaces may be high when the appliance is operating. The surfaces are liable to get hot during use. Keep cord away from heated surface, and do not cover any vents on the oven.
20. Do not let cord hang over edge of table or counter.
21. Failure to maintain the oven in a clean condition could lead to deterioration of the surface that could adversely affect the life of the appliance and possibly result in a hazardous situation.
22. The contents of feeding bottles and baby food jars shall be stirred or shaken and the temperature checked before consumption, in order to avoid burns.
23. Microwave heating of beverages can result in delayed eruptive boiling, therefore care must be taken when handling the container. 4
24. The appliance is not intended for use by persons(including children) with reduced physical, sensory or mental capabilities, or lack of experience and knowledge, unless they have been given supervision or instruction concerning use of the appliance by a person responsible for their safety.
25. Children should be supervised to ensure that they do not play with the appliance.
26. The appliances are not intended to be operated by means of an

external timer or separate remote-control system.

27. Accessible parts may become hot during use. Young children should be kept away.

28. Steam cleaner is not to be used.

29. During use the appliance becomes hot. Care should be taken to avoid touching heating elements inside the oven.

30. Only use the temperature probe recommended for this oven.(for ovens provided with a facility to use a temperature-sensing probe.)

31. **WARNING:** The appliance and its accessible parts become hot during use. Care should be taken to avoid touching heating elements. Children less than 8 years of age shall be kept away unless continuously supervised.

32. The microwave oven must be operated with the decorative door open. (for ovens with a decorative door.)

33. The rear surface of appliance shall be placed against a wall.

34. The microwave oven must not be placed in a cabinet. **READ CAREFULLY AND KEEP FOR FUTURE REFERENCE**

35. The microwave oven is intended for heating food and beverages. Drying of food or clothing and heating of warming pads, slippers, sponges, damp cloth and similar may lead to risk of injury, ignition or fire.

**READ CAREFULLY AND KEEP FOR FUTURE REFERENCE**

## To Reduce the Risk of Injury to Persons Grounding Installation

### DANGER

Electric Shock Hazard Touching some of the internal components can cause serious personal injury or death. Do not disassemble this appliance.

### WARNING

Electric Shock Hazard Improper use of the grounding can result in electric shock.

Do not plug into an outlet until appliance is properly installed and grounded. This appliance must be grounded. In the event of an electrical short circuit, grounding reduces the risk of electric shock by providing an escape wire for the electric current. This appliance is equipped with a cord having a grounding wire with a grounding plug. The plug must be plugged into an outlet that is properly installed and grounded.

Consult a qualified electrician or serviceman if the grounding instructions are not completely understood or if doubt exists as to whether the appliance is properly grounded. If it is necessary to use an extension cord, use only a 3-wire extension cord.

1. A short power-supply cord is provided to reduce the risks resulting from becoming entangled in or tripping over a longer cord.
2. If a long cord set or extension cord is used:
  - 1)The marked electrical rating of the cord set or extension cord should be at least as great as the electrical rating of the appliance.
  - 2)The extension cord must be a grounding-type 3-wire cord.
  - 3)The long cord should be arranged so that it will not drape over the counter top or tabletop where it can be pulled on by children or tripped over unintentionally.

## Cleaning

Be sure to unplug the appliance from the power supply.

1. Clean the cavity of the oven after using with a slightly damp cloth.
2. Clean the accessories in the usual way in soapy water.
3. The door frame and seal and neighbouring parts must be cleaned carefully with a damp cloth when they are dirty.
4. Do not use harsh abrasive cleaners or sharp metal scrapers to clean the oven door glass since they can scratch the surface, which may result in shattering of the glass.
5. **Cleaning Tip**---For easier cleaning of the cavity walls that the food cooked can touch: Place half a lemon in a bowl, add 300ml (1/2 pint) water and heat on 100% microwave power for 10 minutes. Wipe the oven clean using a soft, dry cloth.

## Utensils

### CAUTION

**Personal Injury Hazard** It is hazardous for anyone other than a competent person to carry out any service or repair operation that involves the removal of a cover which gives protection against exposure to microwave energy.

See the instructions on "Materials you can use in microwave oven or to be avoided in microwave oven." There may be certain non-metallic utensils that are not safe to use for microwaving. If in doubt, you can test the utensil in question following the procedure below.

### Utensil Test:

1. Fill a microwave-safe container with 1 cup of cold water (250ml) along with the utensil in question.
2. Cook on maximum power for 1 minute.
3. Carefully feel the utensil. If the empty utensil is warm, do not use it for microwave cooking.
4. Do not exceed 1 minute cooking time.

## Materials you can use in microwave oven

Utensils	Remarks
Browning dish	Follow manufacturer's instructions. The bottom of browning dish must be at least 3/16 inch (5mm) above the turntable. Incorrect usage may cause the turntable to break.
Dinnerware	Microwave-safe only. Follow manufacturer's instructions. Do not use cracked or chipped dishes.
Glass jars	Always remove lid. Use only to heat food until just warm. Most glass jars are not heat resistant and may break.
Glassware	Heat-resistant oven glassware only. Make sure there is no metallic trim. Do not use cracked or chipped dishes.
Oven cooking bags	Follow manufacturer's instructions. Do not close with metal tie. Make slits to allow steam to escape.
Paper plates and cups	Use for short-term cooking/warming only. Do not leave oven unattended while cooking.
Paper towels	Use to cover food for reheating and absorbing fat. Use with supervision for a short-term cooking only.
Parchment paper	Use as a cover to prevent splattering or a wrap for steaming.
Plastic	Microwave-safe only. Follow the manufacturer's instructions. Should be labeled "Microwave Safe". Some plastic containers soften, as the food inside gets hot. "Boiling bags" and tightly closed plastic bags should be slit, pierced or vented as directed by package
Plastic wrap	Microwave-safe only. Use to cover food during cooking to retain moisture. Do not allow plastic wrap to touch food.
Thermometers	Microwave-safe only (meat and candy thermometers).
Wax paper	Use as a cover to prevent splattering and retain moisture.

## Materials to be avoided in microwave oven

Utensils	Remarks
Aluminum tray	May cause arcing. Transfer food into microwave-safe dish.
Food carton with metal handle	May cause arcing. Transfer food into microwave-safe dish.
Metal or metaltrimmed utensils	Metal shields the food from microwave energy. Metal trim may cause arcing.
Metal twist ties	May cause arcing and could cause a fire in the oven.
Paper bags	May cause a fire in the oven.
Plastic foam	Plastic foam may melt or contaminate the liquid inside when exposed to high temperature.
Wood	Wood will dry out when used in the microwave oven and may split or crack.

## Setting up your oven

### Names of Oven Parts and Accessories

Remove the oven and all materials from the carton and oven cavity. Your oven comes with the following accessories:

Glass tray	1
Turntable ring assembly	1
Instruction Manual	1

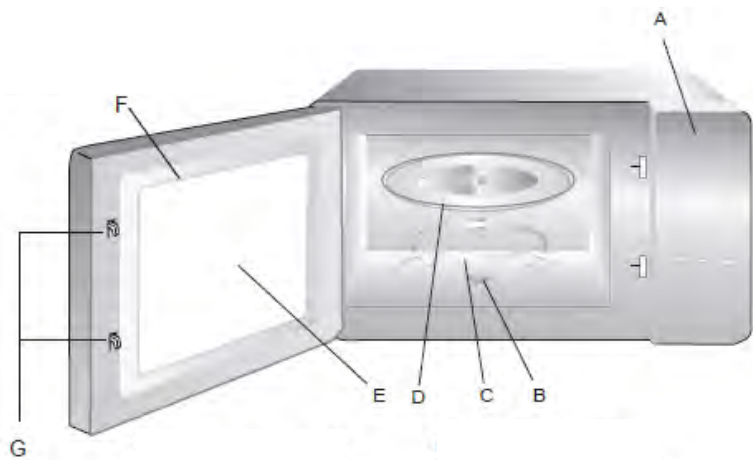

- A. Control panel
- B. Turntable shaft
- C. Turntable ring assembly
- D. Glass tray
- E. Observation window
- F. Door assembly
- G. Safety interlock system

## Turntable Installation

Hub (underside)

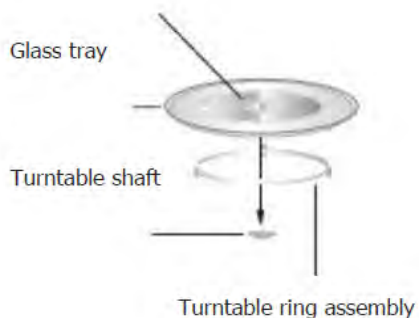



- a. Never place the glass tray upside down. The glass tray should never be restricted.
- b. Both glass tray and turntable ring assembly must always be used during cooking.
- c. All food and containers of food are always placed on the glass tray for cooking.
- d. If glass tray or turntable ring assembly cracks or breaks, contact your nearest authorized service center.

### Countertop Installation

Remove all packing material and accessories. Examine the oven for any damage such as dents or broken door. Do not install if oven is damaged.

Cabinet: Remove any protective film found on the microwave oven cabinet surface. Do not remove the light brown Mica cover that is attached to the oven cavity to protect the magnetron.

### Installation

1. Select a level surface that provide enough open space for the intake and/or outlet vents.

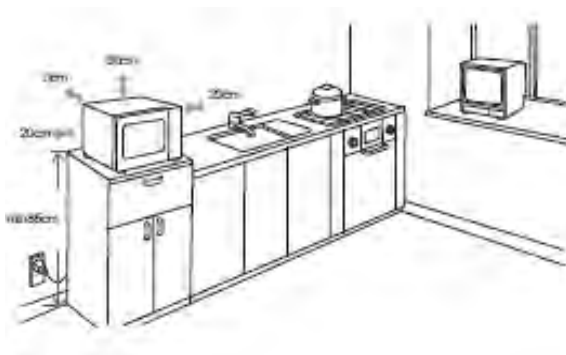

1. The inimum installation height is 85cm.
2. The rear surface of appliance shall be placed against a wall. Leave a minimum clearance of 30cm above the oven, a minimum clearance of 20cm is required between the oven and any adjacent walls.
3. Do not remove the legs from the bottom of the oven.

4. Blocking the intake and/ or outlet openings can damage the oven.
  5. Place the oven as far away from radios and TV as possible. Operation of microwave oven may cause interference to your radio or TV reception.
1. The minimum installation height is 85cm.
  2. The rear surface of appliance shall be placed against a wall. Leave a minimum clearance of 30cm above the oven, a minimum clearance of 20cm is required between the oven and any adjacent walls.
  3. Do not remove the legs from the bottom of the oven.
  4. Blocking the intake and/ or outlet openings can damage the oven.
  5. Place the oven as far away from radios and TV as possible. Operation of microwave oven may cause interference to your radio or TV reception.
2. Plug your oven into a standard household outlet. Be sure the voltage and the frequency is the same as the voltage and the frequency on the rating label.

**WARNING:** Do not install oven over a range cooktop or other heat-producing appliance. If installed near or over a heat source, the oven could be damaged and the warranty would be void.



**The accessible surface may be hot during operation.**

### Operation instruction

This microwave oven uses modern electronic control to adjust cooking parameters to meet your needs better for cooking.

#### 1.Clock Setting

When the microwave oven is electrified,the oven will display "0:00", buzzer will ring once.

1) Press " CLOCK/PRE-SET "; the hour figure flash;

2) Turn " " to adjust the hour figures, the input time should be within 0--23.

3) Press "CLOCK/PRE-SET", the minute figures will flash.

---

4) Turn  to adjust the minute figures, the input time should be within 0--59.

---

5) Press "CLOCK/PRE-SET" to finish clock setting. ":" will flash.

**Note:** 1) If the clock is not set, it would not function when powered.

2) During the process of clock setting, if you press "STOP/CLEAR", the oven will go back to the previous status automatically.

## 2. Microwave Cooking

1) Press "Microwave/Grill/Combi" once, the screen display "P100".

---

2) Press "MICROWAVE" for times or turn  to select the microwave power from 100% to 10%. "P100", "P80", "P50", "P30", "P10" will display in order.

---

3) Press "START/+30SEC./CONFIRM" to confirm.

---

4) Turn  to adjust the cooking time. (The time setting should be 0:05-95:00.)

---

5) Press "START/+30SEC./CONFIRM" to start cooking.

**NOTE:** the step quantities for the adjustment time of the coding switch are as follow:

0---1 min : 5 seconds

1---5 min : 10 seconds

5---10 min : 30 seconds

10---30 min : 1 minute

30---95 min : 5 minutes

### Microwave Power Chart

Microwave Power	100%	80%	50%	30%	10%
Display	P100	P80	P50	P30	P10

### 3. Speedy Cooking

1) In waiting state, Press "START/ +30SEC./ Confirm " to start cooking with 100% power, each added press will increase 30 seconds cooking time up to 95 minutes.

---

2) During the microwave cooking and time defrost process, press "START/+30SEC./CONFIRM" to increase the cooking time.

---

3) Under the states of auto menu and weight defrost, cooking time cannot be increased by pressing "START/+30SEC./CONFIRM"

4) In waiting states, turn " left to choose the cooking time directly. After choosing the time, press "START/+30SEC./CONFIRM" to start cooking. The microwave power is 100%.

### 4. Defrost by Weight

1) Press " WEIGHT/TIME DEFROST " once, the screen will display "dEF1".

---

2) Turn " to select the weight of food from 100 to 2000 g.

---

3) Press "START/+30SEC./CONFIRM" key to start defrosting.

### 5. Defrost by Time

1) Press " Weight./Time Defrost " twice, and the oven will display "dEF2".

---

2) Turn " to select the cooking time. The maximum setting time is 95 minutes.

---

3) Press " START/+30SEC./CONFIRM" key to start defrosting.

### 6. Multi-section cooking

Two stages can be maximumly set. If one stages is defrosting, it should be put in the first stage. The buzzer will ring once after each stage and the next stage will begin.

Note: Auto menu cannot be set as one of the multi-stage.

**Example:** if you want to defrost the food for 5 minutes, then to cook with 80% microwave power for 7 minutes. The steps are as following:

1) Press "Weight./Time Defrost" twice, and the oven will display "dEF2".

---

2) Turn " " to adjust the defrost time of 5 minutes;

---

3) Press "MICROWAVE" once;

---

4) Turn " " to choose 80% microwave power till "P80" display;

---

5) Press "START/+30SEC./CONFIRM" to confirm;

---

6) Turn " " to adjust the cooking time of 7 minutes;

---

7) Press "START/+30SEC./CONFIRM" to start cooking.

## 7. Pre-set Function

1) Set the clock first. (Consult the instruction of clock setting.)

---

2) Input the cooking program. Two stages can be set at most. Defrosting should not be set in preset function.

**Example:** if you want to cook with 80% microwave power for 7 minutes.

a. Press "MICROWAVE" once;

b. Turn " " to choose 80% microwave power till "P80" display;

c. Press "START/+30SEC./CONFIRM" to confirm;

d. Turn " " to adjust the cooking time of 7 minutes;

After the above steps, please do not press " START/+30SEC./CONFIRM ". Then do as following:

3) Press " CLOCK/PRE-SET ". The hour figures flash;

---

4) Turn " " to adjust the hour figures, the input time should be within 0--23.

---

5) Press " CLOCK/PRE-SET ", the minute figures will flash.

---

6) Turn " " to adjust the minute figures, the input time should be within 0--59.

7) Press " START/+30SEC./CONFIRM " to finish setting. ":" will light, buzzer will ring twice when the time arrives, then cooking will start automatically.

**Note:** clock must be set first. Otherwise, pre-set function will not work.

### **8. Lock-out Function for Children**

**Lock:** In waiting state, press " Stop/Clear " for 3 seconds, there will be a long beep denoting entering the children-lock state and the current time will display if the time has been set, otherwise, the LED will display " [ : : ] ".

**Lock quitting:** In locked state, press "Stop/Clear " for 3 seconds, there will be a long "beep" denoting that the lock is released.

### **9. Auto Menu**

- 1) In waiting states, turn " " right to choose the menu from "A-1" to "A-8";

---

- 2) Press "START/+30SEC./CONFIRM " to confirm the menu you choose;

---

- 3) Turn " " to choose the food weight;

---

- 4) Press "START/+30SEC./CONFIRM " to start cooking.

---

- 5) After cooking finish, the buzzer sounds five times.

## The menu chart

Menu	Weight	Display	Power
A1- REHEAT	200g	200	%100
	400g	400	
	600g	600	
A2- VEGETABLE	200g	200	%100
	300g	300	
	400g	400	
A3- FISH	250g	250	%80
	350g	350	
	450g	450	
A4- MEAT	250g	250	%100
	350g	350	
	450g	450	
A5- PASTA	50g(with water 450 ml)	50	%80
	100g(with water 800 ml)	100	
A6- POTATO	200g	200	%100
	400g	400	
	600g	600	
A7- PIZZA	200g	200	%100
	400g	400	
A8- SOUP	200ml	200	%80
	400ml	400	



## 10. Inquiring Function

(1) In cooking states of microwave , press “ MICROWAVE “ ,the current power will be displayed for 3 seconds.

(2) In pre-set state, press “ CLOCK/PRE-SET “ to inquire the time for delay start cooking.

The pre-set time will flash for 3 seconds, then the oven will turn back to the clock display.

3) During cooking state, press “CLOCK/PRE-SET” to check the current time. It will be displayed for 3 seconds.

## 11. Specification

(1) The buzzer will sound once when turning the knob at the beginning;

(2) “START/+30SEC./CONFIRM” must be pressed to continue cooking if the door is opened during cooking.

(3) Once the cooking programme has been set ,“START/+30SEC./CONFIRM” is not pressed in 1 minute. The current time will be displayed. The setting will be cancelled.

(4) The buzzer sounds once by efficient press, inefficient press will be no response.

(5) The buzzer will sound five times to remind you when cooking is finished.

## Trouble shooting

Normal	
Microwave oven interfering TV reception	Radio and TV reception may be interfered when microwave oven operating. It is similar to the interference of small electrical appliances, like mixer, vacuum cleaner, and electric fan. It is normal.
Dim oven light	In low power microwave cooking, oven light may become dim. It is normal.
Steam accumulating on door, hot air out of vents	In cooking, steam may come out of food. Most will get out from vents. But some may accumulate on cool place like oven door. It is normal.
Oven started accidentally with no food in.	It is forbidden to run the unit without any food inside. It is very dangerous.

<b>Trouble</b>	<b>Possible Cause</b>	<b>Remedy</b>
Oven can not be started.	(1) Power cord not plugged in tightly.	Unplug. Then plug again after 10 seconds.
	(2) Fuse blowing or circuit breaker works.	Replace fuse or reset circuit breaker (repaired by professional personnel of our company)
	(3) Trouble with outlet.	Test outlet with other electrical appliances.
Oven does not heat.	(4) Door not closed well.	Close door well.
Glass turntable makes noise when microwave oven operates	(5) Dirty roller rest and oven bottom.	Refer to "Maintenance of Microwave" to clean dirty parts.



According to Waste of Electrical and Electronic Equipment (WEEE) directive, WEEE should be separately collected and treated. If at any time in future you need to dispose of this product please do NOT dispose of this product with household waste. Please send this product to WEEE collecting points where available.

# MIGEL



English

فارسی

Microwave

GMW 201