

DeLonghi

دفترچه راهنمای فارسی

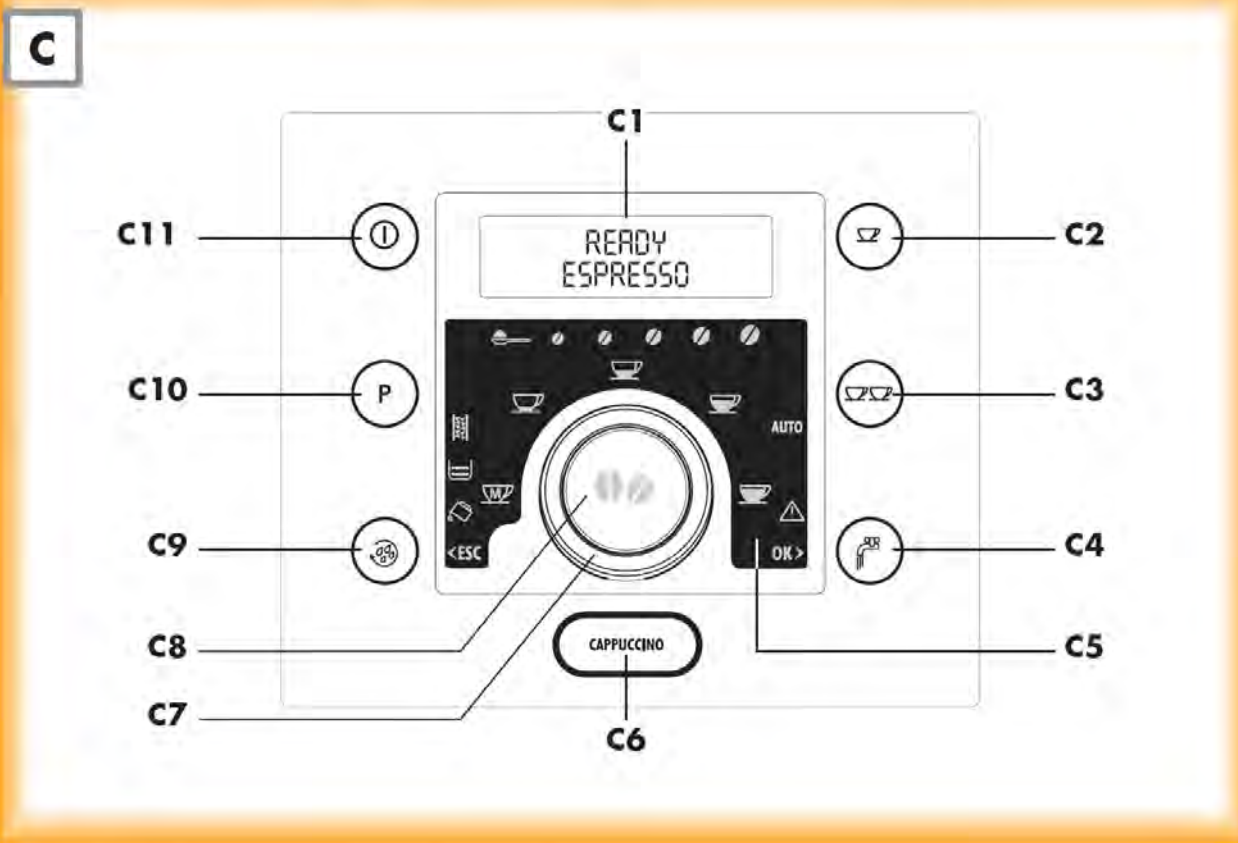

ESAM 5500

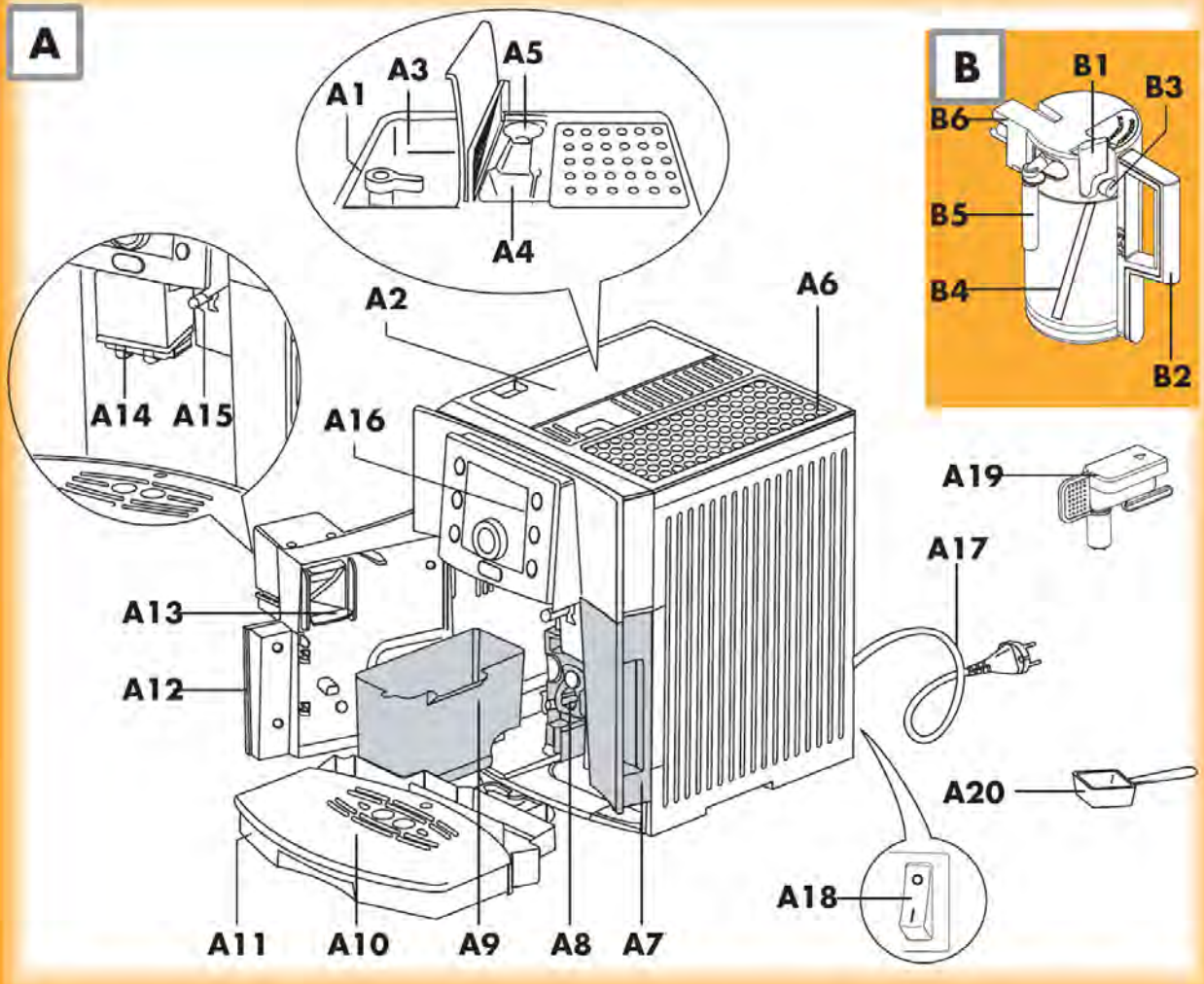

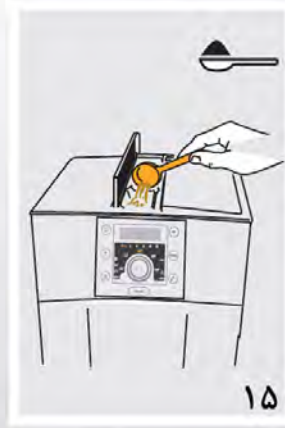
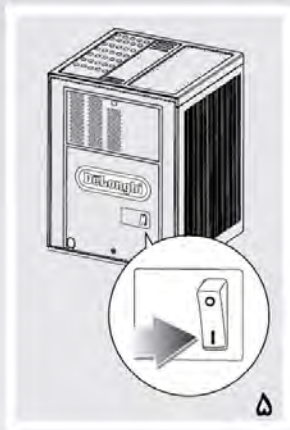
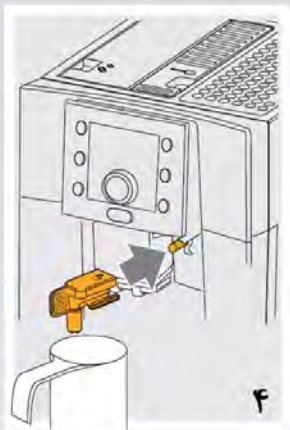
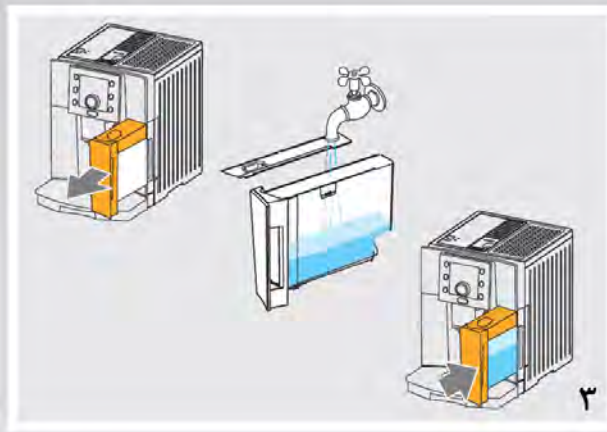
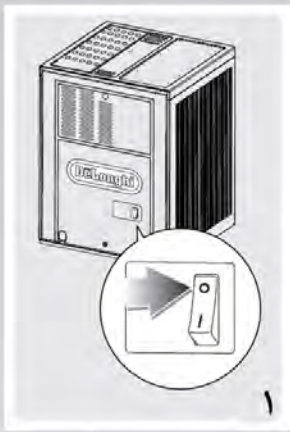



16



17



18



19



20



21



22



23

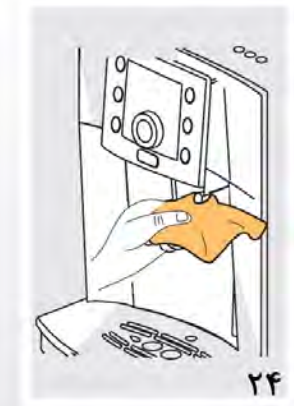

24

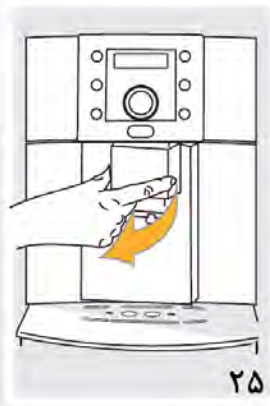

25

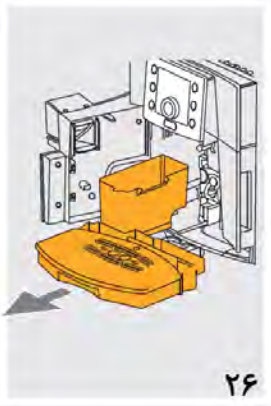

26

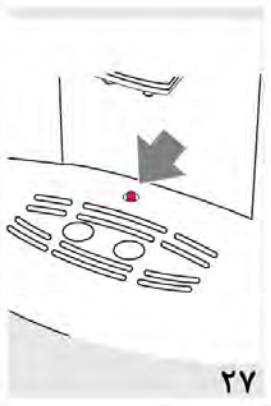

27



28

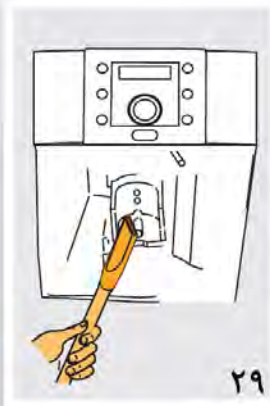

29

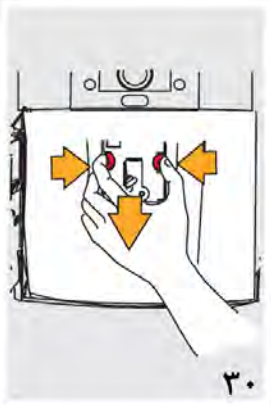

30

۷	نشانه‌های به کار رفته در این دفترچه راهنما
۷	حروف درون پرانتز
۷	رفع عیب و نقص و تعمیر دستگاه
۷	ایمنی
۸	هشدارهای مهم ایمنی
۸	مورد استفاده
۸	دستورالعمل‌ها
۸	توصیف
۸	توصیف اجزای دستگاه
۸	توصیف محفظه شیر
۹	توصیف صفحه کنترل
۹	توصیف چراغ‌ها
۹	وارسی‌های اولیه
۹	وارسی‌های پس از حمل و نقل دستگاه
۱۰	نصب دستگاه
۱۰	اتصال دستگاه به برق
۱۰	راه‌اندازی دستگاه
۱۱	روشن کردن دستگاه
۱۱	خاموش کردن دستگاه
۱۱	تغییر تنظیمات منو
۱۱	تنظیم زبان
۱۱	تنظیم ساعت
۱۲	تنظیم زمان خود-آغازی
۱۲	تنظیم دما
۱۲	تنظیم زمان
۱۲	تنظیم خاموش شدن خودکار
۱۳	برگرداندن تنظیمات به تنظیمات پیش فرض (کارخانه)
۱۳	عملکرد آمار (Statistics)
۱۳	درست کردن قهوه
۱۳	انتخاب عطر و طعم قهوه
۱۴	انتخاب مقدار قهوه درون فنجان
۱۴	تنظیم آسیاب قهوه
۱۴	درست کردن قهوه با قهوه‌دانه
۱۵	درست کردن قهوه با قهوه از پیش آسیاب شده
۱۵	برنامه ریزی میزان قهوه شخصی شده (قهوه من)
۱۵	درست کردن نوشیدنی‌های شیری
۱۵	پرکردن و اتصال محفظه شیر به دستگاه
۱۶	درست کردن کاپوچینو

۱۶	درست کردن کف شیر
۱۶	درست کردن کافه لاته
۱۶	درست کردن شیر داغ
۱۷	تمیزکاری محفظه شیر پس از استفاده
۱۷	برنامه ریزی مقادیر قهوه و شیر درون فنجان
۱۷	آماده کردن آب داغ
۱۷	آماده کردن
۱۸	تغییر میزان آب
۱۸	تمیزکاری
۱۸	تمیزکاری قهوه ساز
۱۸	تمیزکاری ظرف قهوه آسیاب شده
۱۸	تمیزکاری سینی چکه
۱۹	تمیزکاری مخزن آب
۱۹	تمیزکاری خروجی های قهوه
۱۹	تمیزکاری سر لوله آب داغ
۱۹	تمیزکاری قیف قهوه از پیش آسیاب شده
۱۹	تمیزکاری داخل دستگاه
۲۰	تمیزکاری قهوه گیر
۲۰	تمیزکاری محفظه شیر
۲۱	رسوب زدایی
۲۱	تنظیم سختی آب
۲۱	اندازه گیری سختی آب
۲۲	تنظیم سختی آب
۲۲	داده های فنی
۲۲	دوراندختن دستگاه
۲۴	پیغام های نشان داده شده
۲۵	رفع عیب و نقص دستگاه

از این که دستگاه قهوه‌ساز خودکار ESAM 5500 را انتخاب کرده‌اید، سپاس‌گزاریم و امیدواریم از کار با این دستگاه لذت ببرید؛ چند لحظه وقت صرف کنید و این دستورالعمل‌ها را بخوانید. این کار، از خطرات احتمالی و آسیب‌های وارده به دستگاه می‌کاهد.

نشانه‌های به کار رفته در این دفترچه

هشدارهای مهم با این نشانه‌ها مشخص شده‌اند.

رعایت این هشدارها بسیار حیاتی است. نادیده گرفتن این دستورالعمل‌ها، ممکن است منجر به برق‌گرفتگی، آسیب‌دیدگی، سوختگی یا آتش‌سوزی یا آسیب‌رساندن به دستگاه شود.

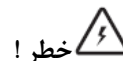

نادیده‌گرفتن این هشدار، ممکن است سبب مرگ ناشی از برق‌گرفتگی شود.

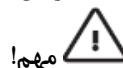

نادیده‌گرفتن این هشدار، سبب زخمی‌شدن کاربر و آسیب‌رساندن به دستگاه می‌شود.

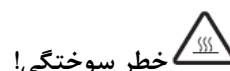

نادیده‌گرفتن این هشدار، سبب سوختگی می‌شود.



نکته مهم:

این نشانه، رهنمودها یا اطلاعات مهم را به کاربر یادآوری می‌کند.

حروف درون پرانتزها

حروف درون پرانتزها به شرح تصویرهای صفحهٔ توضیف اجزای دستگاه ارجاع می‌دهند.

رفع عیب و نقص و تعمیر دستگاه

در صورت بروز مشکل، ابتدا با توجه به اطلاعات داده شده در بخش‌های "پیغام‌های نشان داده شده" در صفحهٔ ۲۴ و "رفع عیب و نقص دستگاه" در صفحه ۲۵ آنها را بر طرف کنید.

اگر با این کار مشکل حل نشد، یا به اطلاعات بیشتری در این زمینه نیاز دارید یا دستگاه می‌باید تعمیر شود؛ با مرکز خدمات پس از فروش تماس بگیرید.

ایمنی

هشدارهای مهم ایمنی

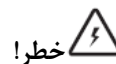

این یک دستگاه برقی است و ممکن است سبب برق‌گرفتگی شود. بنابراین، هشدارهای ایمنی زیر را می‌باید در نظر داشته باشید:

- با دست‌های مرطوب، دستگاه را لمس نکنید.
- هیچ‌گاه با دست‌های مرطوب دوشاخهٔ دستگاه را لمس نکنید.
- مطمئن شوید که پریز برق مورد استفاده، همیشه در دسترس است؛ تا در صورت لزوم، فوراً دوشاخه را از برق بکشید.
- برق دستگاه را با کشیدن دوشاخه، قطع کنید. هیچ‌گاه سیم برق را نکشید؛ ممکن است آسیب ببیند.
- برای قطع کامل جریان برق، می‌باید دوشاخه را از برق بکشید.
- اگر دستگاه عیب و نقصی پیدا کرده است، سعی نکنید خودتان آن را تعمیر کنید. آن را خاموش کنید، دوشاخه را از برق بکشید و با مرکز خدمات پس از فروش تماس بگیرید.
- اگر سیم یا دوشاخه آسیب دیده‌اند؛ برای پرهیز از هرگونه خطری، آن را به مرکز خدمات پس از فروش تحویل دهید تا برای تان تعویض کنند.



خطرا!

تمامی موارد بسته بندی (کیسه‌های پلاستیکی، فوم پلی استیرن و ...) را از دسترس کودکان دور نگه دارید.



خطرا!

این دستگاه برای استفاده افرادی (شامل کودکان) که از لحاظ جسمی، حسی و ذهنی ناتوان اند، یا تجربه و دانش کافی ندارند، در نظر گرفته نشده است؛ مگر این که تحت نظارت شما دستورالعمل‌های استفاده از دستگاه را آموخته باشند.



مهم: خطر سوختگی!

این دستگاه آب داغ تولید می‌کند و ممکن است هنگام عملکرد آن بخار ایجاد شود، از تماس با قطرات آب یا افشانه بخار داغ بپرهیزید. هنگام عملکرد دستگاه قفسه گرم‌کننده فنجان (A6) را لمس نکنید؛ زیرا داغ می‌شود.

مورد استفاده

این دستگاه برای درست کردن قهوه و گرم کردن مایعات طراحی و تولید شده است و هرگونه استفاده دیگر از آن، نادرست است. این دستگاه برای استفاده تجاری مناسب نیست. سازنده مسئولیتی در قبال آسیب‌های ناشی از استفاده نادرست از دستگاه بر عهده نمی‌گیرد.

دستورالعمل‌ها

پیش از استفاده از دستگاه، این اطلاعات را به دقت بخوانید.

- ۱- این دستورالعمل‌ها را نزد خود نگه دارید. اگر دستگاه را به افراد دیگری می‌دهید، این دفترچه را نیز در اختیار آنان قرار دهید.
- ۲- نادیده گرفتن این دستورالعمل‌ها ممکن است منجر به سوختگی یا آسیب‌رساندن به دستگاه شود. سازنده هیچ‌گونه مسئولیتی در قبال صدمات ناشی از نادیده گرفتن این دستورالعمل‌ها بر عهده نمی‌گیرد.

توصیف

توصیف اجزا (صفحه ۲، A)

- | | |
|--------------------------------------|----------------------------|
| A-11. سینی جمع‌آوری چگه | A-1. تنظیم‌گر درشتی آسیاب |
| A-12. درِ سرویس | A-2. درپوش ظرف قهوه دانه |
| A-13. راهنمای قهوه | A-3. ظرف قهوه دانه |
| A-14. خروجی قهوه (بلندای تنظیم‌شدنی) | A-4. قیف قهوه آسیاب‌شده |
| A-15. سری بخار و آب داغ | A-5. محفظه نگه‌داری پیمانه |
| A-16. صفحه کنترل | A-6. قفسه گرم‌کننده فنجان |
| A-17. کلید روشن/خاموش کردن | A-7. مخزن آب |
| A-18. سیم برق | A-8. قهوه‌گیر (دم‌کننده) |
| A-19. خروجی آب داغ | A-9. ظرف قهوه آسیاب‌شده |
| A-20. پیمانه | A-10. سینی فنجان |

توصیف محفظه شیر (صفحه ۳، B)

- B-1. تنظیم‌گر کف شیر
- B-2. دستگیره محفظه شیر
- B-3. دکمه تمیز (CLEAN)
- B-4. لوله ورودی شیر
- B-5. خروجی شیر
- B-6. درپوش دارای کف شیرساز

توصیف صفحه کنترل

(صفحه ۲ - B)

تعدادی از دکمه‌های روی صفحه کنترل، عملکردی دوگانه دارند. این عملکردها در توصیف دکمه‌ها در پرانتز آمده اند.

C-1. نمایشگر: کاربر را هنگام استفاده از دستگاه، راهنمایی می‌کند.

C-2. دکمه : برای درست کردن یک فنجان قهوه با تنظیمات نشان داده شده.

C-3. دکمه : برای درست کردن دو فنجان قهوه با تنظیمات نشان داده شده.

C-4. دکمه : برای تولید آب داغ (هنگامی که وارد منوی دستگاه می‌شوید: زدن این دکمه همانند "OK" عملکرد انتخابی را تأیید می‌کند).

C-5. صفحه چراغ‌ها: تنظیمات جاری، پیغام‌های هشدار یا نیاز به نگهداری را نشان می‌دهند.

C-6. دکمه کاپوچینو: برای گرفتن کاپوچینو یا کف شیر از دستگاه.

C-7. پیچ انتخاب: برای انتخاب مقدار مورد نیاز قهوه آن را بچرخانید. (هنگامی که در منوی تنظیمات هستید، برای انتخاب عملکرد مورد نیاز آن را بچرخانید).

C-8. دکمه انتخاب عطر و طعم قهوه 

C-9. دکمه : برای انجام چرخه آبکشی (هنگامی که در منوی تنظیمات هستید، این دکمه همچون دکمه ESC عمل می‌کند و می‌توانید با زدن آن عملکرد انتخابی را لغو کنید و به منوی اصلی بازگردید).

C-10. دکمه P: برای دسترسی به منوی تنظیمات

C-11. دکمه : دستگاه را روشن و خاموش می‌کند.

توصیف چراغ‌ها

 نشانگر لزوم رسوب‌زدایی از دستگاه

 نشانگر پر بودن ظرف قهوه آسیاب شده و لزوم تخلیه آن

 نشانگر خالی بودن مخزن آب و لزوم پر کردن آن از آب تازه
AUTO عملکرد خود-آغازی فعال شده است.

 هشدار نمایش داده می‌شود ("توصیف چراغ‌ها" را ببینید).

 نشانگر دکمه‌ای که با فشردن آن، عملکرد انتخابی در منو فعال می‌شود.

 نشانگر دکمه‌ای که با فشردن آن، از منو خارج می‌شوید یا عملکرد انتخابی لغو می‌شود.

وارسی‌های مقدماتی

کنترل دستگاه پس از حمل و نقل آن

پس از باز کردن بسته بندی، از سالم و کامل بودن قطعات دستگاه مطمئن شوید. اگر آسیب دیده است؛ از آن استفاده نکنید و با مرکز خدمات پس از فروش تماس بگیرید.

نصب دستگاه



مهم!

هنگام نصب دستگاه، هشدارهای ایمنی زیر را در نظر داشته باشید:

- این دستگاه حرارت تولید می‌کند. فضای بازی به اندازه دست کم ۳ سانتی‌متر در اطراف دیواره‌ها و پشت دستگاه در نظر بگیرید و نیز فضایی دست کم ۱۵ سانتی‌متری در بالای دستگاه در نظر بگیرید. در غیر این صورت، حرارت ممکن است به دستگاه آسیب برساند.
- نگذارید آب در دستگاه نفوذ کند؛ زیرا ممکن است به دستگاه آسیب برساند. دستگاه را در نزدیکی سینک آشپزخانه و شیر آب قرار ندهید.
- اگر آب درون دستگاه منجمد شود، به آن آسیب می‌رساند. دستگاه را در اتاقی که دمای آن ممکن است به پایین‌تر از نقطه انجماد برسد، قرار ندهید.
- سیم دستگاه را به گونه‌ای مرتب کنید که در اثر تماس با لبه‌های تیز یا سطوح داغ آسیب نبیند (صفحات داغ الکتریکی).

اتصال دستگاه به برق

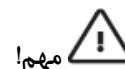



مهم!

ببینید که ولتاژ نشان داده شده در صفحه مشخصات دستگاه با ولتاژ درج شده در منبع برق مصرفی تان یکسان باشد. دستگاه را به پریز برقی با جریان دست کم ۱۰ آمپری و اتصال زمینی کافی (ارت) بزنید. اگر دوشاخه به پریز نمی‌خورد، از تعمیرکاری ماهر بخواهید تا پریز را برای تان تعویض کند.

راه اندازی دستگاه



نکته مهم!

- دستگاه در کارخانه با قهوه آزمایش شده است، بنابراین وجود آثار قهوه در آسیاب دستگاه، امری کاملاً عادی است و نو بودن دستگاه شما تضمین می‌شود.
- به روش دستورالعمل‌های بخش "تنظیم سختی آب" سختی آب را می‌باید تنظیم کنید.
- ۱- دستگاه را به برق بزنید و کلید پشت دستگاه را بر روی موقعیت "روشن" قرار دهید. ابتدا می‌باید زبان را انتخاب کنید. زبان‌ها با وقفه‌هایی حدوداً ۲ ثانیه‌ای نمایش داده می‌شوند:
- ۲- هنگامی که انگلیسی نمایش داده می‌شود دکمه  OK را بزنید و ۳ ثانیه نگه دارید (شکل ۲). به محض این که زبان ذخیره شده، پیغام "انگلیسی نصب شد" نمایش داده می‌شود.
- به روش دستورالعمل‌های نشان داده شده بر روی دستگاه عمل کنید:
- ۳- "مخزن را پر کنید!" مخزن آب را جدا کنید و آن را تا خط حداکثر ظرفیت از آب سرد پر کنید، سپس مخزن را در دستگاه قرار دهید. (شکل ۳).
- ۴- خروجی آب را در جایش قرار دهید و دکمه  OK را بزنید: ببینید که خروجی آب داغ بر روی سرلوله قرار گرفته باشد و ظرفی در زیر آن قرار دهید (شکل ۴). دکمه  OK را بزنید (شکل ۲) "لطفاً صبر کنید" نمایش داده می‌شود و آب داغ از دستگاه بیرون می‌آید.
- دستگاه نخستین چرخه راه‌اندازی را به پایان می‌رساند. سپس پیغام "در حال خاموش شدن ... لطفاً صبر کنید" نمایش داده می‌شود و دستگاه خاموش می‌شود.
- دستگاه قهوه‌ساز اکنون برای استفاده عادی آماده است.

نکته مهم!

هنگام استفاده از دستگاه برای نخستین بار، برای دستیابی به نتایج مطلوب، می‌باید چهار یا پنج فنجان قهوه/چهار یا پنج فنجان کاپوچینو درست کنید.

روشن کردن دستگاه

نکته مهم!

پیش از روشن کردن دستگاه مطمئن شوید که کلید روشن و خاموش در موقعیت "روشن" باشد. (شکل ۵). هر بار که دستگاه را روشن می‌کنید، چرخه خودکار پیش‌گرم‌کنی و آب‌کشی را اجرا می‌کند؛ این چرخه را نمی‌توان متوقف کرد. دستگاه تنها پس از پایان این چرخه قابل استفاده است.

خطر سوختگی!

هنگام آب‌کشی، اندکی آب داغ از خروجی‌های قهوه خارج می‌شود؛ از تماس با قطرات آب بپرهیزید. برای روشن کردن دستگاه، دکمه ① را بزنید. (شکل ۶) پیغام در حال "گرم‌شدن لطفاً صبر کنید"، نمایش داده می‌شود. پس از گرم‌کردن، پیغام آب‌کشی نمایش داده می‌شود. همزمان با گرمایش جوش‌آور، دستگاه به وسیله گردش آب داغ، مجاری داخلی را گرم می‌کند. هنگامی که پیغام "آماده عطر و طعم استاندارد" نمایش داده می‌شود، دستگاه به دمای مناسب رسیده است.

خاموش کردن دستگاه

هر بار که دستگاه را خاموش می‌کنید، چرخه خودکار آب‌کشی را انجام می‌دهد؛ این چرخه قابل توقف نیست.

خطر سوختگی!

هنگام آب‌کشی اندکی آب داغ از خروجی‌های قهوه خارج می‌شود؛ از تماس با قطرات آب بپرهیزید. برای خاموش کردن دستگاه دکمه ① را بزنید (شکل ۶). دستگاه، چرخه آب‌کشی را اجرا می‌کند و پیغام "در حال خاموش‌شدن لطفاً صبر کنید" نمایش داده می‌شود و دستگاه خاموش می‌شود.

نکته مهم!

اگر از دستگاه برای مدت زمان طولانی استفاده نمی‌کنید؛ کلید روشن / خاموش را در موقعیت 0 قرار دهید (شکل ۱).

تغییر تنظیمات منو

تنظیم زبان

برای تغییر زبان نمایشگر، به روش زیر عمل کنید:

- ۱- دکمه P را بزنید و وارد منو شوید.
- ۲- انتخابگر را بچرخانید تا پیغام "تنظیم زبان" نشان داده شود.
- ۳- دکمه OK را بزنید و آن را تأیید کنید (برای خروج ESC را بزنید).
- ۴- انتخابگر را بچرخانید تا زبان مورد نیاز نشان داده شود.
- ۵- برای تأیید، دکمه OK را بزنید تا عملکرد تأیید شود (یا دکمه ESC را بزنید تا عملیات لغو شود).
- ۶- دکمه ESC را بزنید و از منو خارج شوید.

تنظیم ساعت

برای تنظیم زمان بر روی نمایشگر، به روش زیر عمل کنید:

- ۱- دکمه P را فشار دهید و وارد منو شوید.
- ۲- انتخابگر را بچرخانید تا پیغام "تنظیم زمان" نشان داده شود.
- ۳- دکمه OK را فشار دهید. عددهای ساعت بر روی نمایشگر چشمک می‌زنند.
- ۴- انتخابگر را بچرخانید تا عددهای ساعت تغییر کنند.
- ۵- دکمه OK را بزنید تا مقادیر مذکور تأیید شود. (یا دکمه ESC را بزنید تا عملیات لغو شود).
- ۶- انتخابگر را بچرخانید تا اعداد مربوط به دقیقه تغییر کند.
- ۷- دکمه OK را بزنید تا این مقدار تأیید شود (یا دکمه ESC را بزنید تا عملیات لغو شود).

۸- دکمه ESC (با نماد ساعت) را بزنید و از منو خارج شوید.

تنظیم زمان خودآغازی

برای آماده کردن دستگاه در زمان‌های معین می‌توانید زمان آغاز به کار دستگاه را تنظیم کنید. (برای مثال: هنگام صبح). به این ترتیب، می‌توانید فوراً قهوه‌ای آماده از دستگاه بگیرید.

- ۱- دکمه P را بزنید و وارد منو شوید.
- ۲- انتخابگر را بچرخانید تا پیام AUTO START یا "خود-آغازی" نشان داده شود.
- ۳- دکمه OK (با نماد ساعت) را بزنید؛ عددهای ساعت بر روی نمایشگر چشمک می‌زنند.
- ۴- انتخابگر را بچرخانید تا اعداد مربوط به ساعت تغییر کند.
- ۵- دکمه OK (با نماد ساعت) را بزنید تا اعداد تأیید شوند (یا دکمه ESC (با نماد ساعت) را بزنید تا عملیات لغو شود)؛ اعداد دقیقه بر روی نمایشگر چشمک می‌زنند.
- ۶- انتخابگر را بچرخانید تا اعداد مربوط به دقیقه تغییر کند.
- ۷- دکمه OK را بزنید تا اعداد تأیید شوند (یا دکمه ESC (با نماد ساعت) را بزنید تا عملیات لغو شود).
- ۸- دکمه ESC (با نماد ساعت) را بزنید و از منو خارج شوید.

پس از تأیید زمان، چراغ قرمز رنگ AUTO بر روی نمایشگر روشن می‌شود و نشان می‌دهد که عملکرد فعال است. برای غیرفعال کردن عملکرد:

- ۱- دکمه P را بزنید و وارد منو شوید.
- ۲- انتخابگر را بچرخانید تا Auto-Start نمایش داده شود.
- ۳- دکمه OK (با نماد ساعت) را بزنید و آن را تأیید کنید. عددهای ساعت بر روی نمایشگر چشمک می‌زنند.
- ۴- دکمه ESC (با نماد ساعت) را بزنید و عملکرد را غیرفعال کنید.

نکته مهم!

برای فعال کردن این عملکرد، زمان می‌باید تنظیم شده باشد.

تنظیم دما





برای تغییر دمای آب مورد استفاده در قهوه (کم، متوسط، زیاد)، به روش زیر عمل کنید:

- ۱- دکمه P را فشار دهید و وارد منو شوید.
- ۲- انتخابگر را بچرخانید تا پیام "تنظیم دما" نشان داده شود.
- ۳- دکمه OK (با نماد ساعت) را بزنید و تأیید کنید (یا دکمه ESC (با نماد ساعت) را بزنید و خارج شوید).
- ۴- انتخابگر را بچرخانید تا دمای مورد نظر (زیاد، متوسط، کم) نشان داده شود.
- ۵- دکمه OK (با نماد ساعت) را بزنید و آن را تأیید کنید. (یا دکمه ESC (با نماد ساعت) را بزنید تا عملیات لغو شود).
- ۶- دکمه ESC (با نماد ساعت) را بزنید و از منو خارج شوید.

تنظیم خاموش شدن خودکار



اگر به مدت یک ساعت از دستگاه استفاده نشود، به طور خودکار وارد حالت "آماده به کار (STAND-BY)" می‌شود. زمان را به گونه‌ای می‌توان تغییر داد که دستگاه پس از گذشت دو یا سه ساعت خاموش شود.

- ۱- دکمه P را بزنید و وارد منو شوید.

- ۲- انتخابگر را بچرخانید تا پیام "خاموش شدن خودکار" (AUTO-OFF) نمایش داده شود.
- ۳- دکمه  OK را بزنید و تأیید کنید.
- ۴- انتخابگر را بچرخانید تا مدت زمان مورد نیاز روشن بودن دستگاه نشان داده شود. (۱، ۲ یا ۳).
- ۵- دکمه  OK را بزنید و تأیید کنید (یا دکمه  ESC را بزنید تا عملیات لغو شود).
- ۶- دکمه  ESC را برای خارج شدن از منو بزنید.



بازگشت به تنظیمات پیش فرض (کارخانه)

این عملکرد تمامی گزینه‌های منو را به مقادیر پیش فرض، تغییر می‌دهد.

- ۱- دکمه **P** را بزنید و وارد منو شوید.
- ۲- انتخابگر را بچرخانید تا پیام Default values یا "مقادیر پیش فرض" نشان داده شود.
- ۳- دکمه  OK را بزنید و تأیید کنید.
- ۴- پیام "تأیید؟" (Confirm?) نمایش داده می‌شود.
- ۵- دکمه  OK را بزنید و آن را تأیید کنید و خارج شوید (یا دکمه  ESC را بزنید تا عملیات لغو شود).

عملکرد آمار





این عملکرد آمار مربوط به دستگاه را نشان می‌دهد. برای نمایش آمار، به روش زیر عمل کنید:

- ۱- دکمه **P** را بزنید و وارد منو شوید.
- ۲- انتخابگر را بچرخانید تا پیام Statistics یا "آمار" نمایش داده شود.
- ۳- دکمه  OK را فشار دهید تا تأیید شود (یا دکمه  ESC را بزنید تا عملیات لغو شود).
- ۴- انتخابگر را بچرخانید؛ برای مشخص کردن این که :
 - چقدر قهوه درست شده است.
 - چقدر کاپوچینو درست شده است.
 - چند بار دستگاه رسوب زدایی شده است.
 - کل حجم آب خروجی از دستگاه بر حسب لیتر چقدر بوده است.
 - صافی آب چند بار تعویض شده است.
- ۵- دکمه  ESC را دوبار فشار دهید و از منو خارج شوید.

درست کردن قهوه

انتخاب عطر و طعم قهوه

این دستگاه از پیش برای درست کردن قهوه‌ای با عطر و طعم استاندارد تنظیم شده است. شما می‌توانید یکی از این عطر و طعم‌ها را انتخاب کنید.

-  عطر و طعمی بسیار ملایم
-  عطر و طعمی ملایم
-  عطر و طعم استاندارد
-  عطر و طعم تند
-  عطر و طعم بسیار تند

برای تغییر این عطر و طعم، دکمه  را چندین بار بزنید (شکل ۷) تا عطر و طعم دلخواه نمایش داده شود.

انتخاب مقدار قهوه در فنجان

برای انتخاب مقدار قهوه، تنظیم گر را بچرخانید تا چراغ نشانگر مقدار قهوه روشن شود.



تنظیم آسیاب قهوه

آسیاب قهوه دستگاه، از پیش و در کارخانه، برای درست کردن قهوه مناسب تنظیم شده و نیازی به تنظیم اولیه ندارد. با وجود این، پس از درست کردن نخستین قهوه‌ها، اگر دیدید تحویل قهوه یا زیادی تند است یا زیادی کند (چکه‌چکه)، می‌توانید تنظیم‌کننده درشتی آسیاب را میزان کنید (شکل ۸).

اثر این تنظیمات را تنها پس از خروج دست کم ۲ فنجان قهوه از دستگاه می‌توان به‌وضوح دید.

نکته مهم: تنظیم‌کننده درشتی آسیاب را تنها باید زمانی چرخاند که آسیاب قهوه روشن است.

یک پله (تیلیک) به سمت عدد ۱ بچرخانید تا تحویل قهوه کندتر شود و ظاهر قهوه خامه‌ای‌تر گردد (قهوه ریزتر آسیاب شده).

یک پله (تیلیک) به سمت عدد ۷ بچرخانید تا تحویل قهوه تندتر شود (به‌صورت چکه‌چکه بیرون نیاید) (قهوه درشت‌تر آسیاب شده).

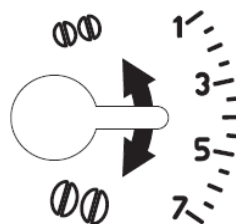

(برای آزمودن آسیاب دستگاه در کارخانه، از قهوه برای آسیاب کردن استفاده شده و، بنا بر این، وجود آثاری از قهوه در آسیاب دستگاه کاملاً عادی است. با وجود این، نو بودن دستگاه شما تضمین می‌شود)

درست کردن قهوه با استفاده از قهوه دانه

مهم! از قهوه‌دانه‌های کاراملی، استفاده نکنید، زیرا که ممکن است به آسیاب قهوه بچسبند و آن را از کار بیندازد.

- ۱- ظرف (A3) را از قهوه‌دانه پر کنید. (شکل ۹)
- ۲- اگر یک فنجان قهوه می‌خواهید، یک فنجان در زیر خروجی‌های قهوه بگذارید و اگر می‌خواهید ۲ فنجان قهوه درست کنید، دو فنجان در زیر خروجی‌ها قرار دهید.
- ۳- خروجی‌ها را تا حد ممکن به فنجان نزدیک کنید. این کار سبب خامه‌ای‌تر شدن قهوه می‌شود. (شکل ۱۱).
- ۴- دکمه قهوه مورد نظر را بزنید (یک فنجان) یا دو فنجان (شکل‌های ۱۲ و ۱۳).
- ۵- آماده کردن قهوه آغاز می‌شود.

علامت پیشرفت فرایند بر روی نمایشگر نمایش داده می‌شود و به تدریج پر می‌شود. (شکل ۱۴). پس از آماده شدن قهوه، دستگاه برای استفاده دوباره آماده است.

نکته مهم!

برای به دست دادن قهوه‌ای داغ‌تر، پیش از تحویل قهوه، دکمه  را بزنید و دستگاه را آب‌کشی نمایید. آب داغ از خروجی‌های قهوه بیرون می‌آید و مجاری داخلی دستگاه را گرم می‌کند؛ به طوری که قهوه خارج شده، داغ‌تر می‌شود. برای دستیابی به قهوه‌ای باز هم داغ‌تر، فنجان‌ها را با آب داغ، آب‌کشی نمایید.

هنگامی که دستگاه در حال درست کردن قهوه است، هر زمان که خواستید می‌توانید با زدن یکی از دکمه‌های قهوه ☺ یا ☹، عملکرد آن را متوقف کنید.

به محض پایان یافتن خروج قهوه، برای افزایش مقدار قهوه درون فنجان، تنها کافی است که یکی از دکمه‌های قهوه را پایین نگه دارید تا به مقدار مورد نیاز دست یابید (این کار می‌باید ظرف مدت ۳ ثانیه پس از پایان خروج قهوه انجام شود). اگر قهوه، به صورت چکه چکه یا بسیار زیاد بیرون می‌آید یا به اندازه کافی خامه‌ای نیست و یا این که بسیار سرد است، رهنمودهای بخش رفع عیب و نقص دستگاه را در صفحه ۲۴ بخوانید.

درست کردن قهوه با قهوه از پیش آسیاب شده



مهم: هنگامی که دستگاه خاموش است، هیچ‌گاه قهوه آسیاب‌شده در دستگاه نریزید. قهوه ممکن است در مجاری داخلی دستگاه پخش شود و آن را کثیف کند. این کار ممکن است به دستگاه آسیب برساند.

هیچ‌گاه بیش از یک پیمانه در دستگاه قهوه نریزید، این کار ممکن است بخش‌های داخلی دستگاه را کثیف نماید، یا قیف را مسدود کند. اگر از قهوه از پیش آسیاب‌شده استفاده می‌کنید، هر بار می‌توانید تنها یک فنجان قهوه درست کنید.

۱- دکمه را چندین بار بزنید (شکل ۷) تا چراغ "آماده از پیش آسیاب شده" نمایش داده شود و چراغ چشمک بزند.

۲- یک پیمانه قهوه آسیاب‌شده در قیف بریزید (شکل ۱۵).

۳- فنجانی در زیر خروجی قهوه قرار دهید.

۴- دکمه یک فنجان قهوه را بزنید (شکل ۱۲).

۵- فرایند درست کردن قهوه آغاز می‌شود و علامتی بر روی نمایشگر میزان پیشرفت فرایند را نشان می‌دهد (شکل ۱۴).

اگر قهوه چکه چکه یا خیلی تند بیرون می‌آید یا به اندازه کافی خامه‌ای نیست، یا سرد است، رهنمودهای بخش "رفع عیب و نقص دستگاه" را بخوانید.

شخصی کردن مقدار "قهوه من" [MY coffee]

این دستگاه در کارخانه و از پیش برای به دست دادن ۳۰ میلی‌لیتر قهوه تنظیم شده است.

۱- فنجانی در زیر خروجی‌های قهوه قرار دهید (شکل ۱۰).

۲- انتخابگر C-7 را بچرخانید تا چراغ روشن شود.

۳- دکمه یک فنجان را فشار دهید و به مدت ۸ ثانیه نگه دارید (شکل ۶). پیغام "مقدار برنامه‌ای یک فنجان قهوه من" نمایش داده می‌شود و خروج قهوه آغاز می‌شود دکمه را رها کنید.

۴- به محض این که قهوه درون فنجان به سطح مورد نیاز رسید دوباره دکمه یک فنجان را بزنید.

۵- مقدار تنظیم‌شده اکنون وارد حافظه شده است.

درست کردن نوشیدنی‌های شیری

پرکردن و اتصال محفظه شیر به دستگاه

۱- درپوش محفظه شیر را ساعتگرد بچرخانید و آن را جدا کنید (شکل ۱۶).

۲- به میزان کافی شیر در محفظه بریزید و از علامت حداکثر (MAX) بر روی دستگیره تجاوز نکنید (شکل ۱۷).



نکته مهم: از شیر پرچرب استفاده نکنید. از شیر کم چرب در دمای یخچال (حدوداً ۵ درجه سانتی‌گراد) استفاده کنید. برای پیش‌گیری از درست شدن کف‌شیری نامطلوب یا حباب‌های بزرگ، درپوش محفظه شیر و سر لوله آب داغ را به روش بخش "تمیزکاری محفظه شیر" تمیز کنید.

۳- مطمئن شوید که لوله ورودی شیر به درستی در زیر درپوش محفظه شیر قرار گرفته باشد. (شکل ۱۸).

۴- درپوش محفظه شیر را در جایش قرار دهید و تا جایی که ممکن است، آن را پادساعتگرد بچرخانید.

۵- خروجی آب داغ را از سرلوله جدا کنید (شکل ۱۹).

۶- محفظه را به سر لوله متصل نمایید و تا حد ممکن، آن را فشار دهید (شکل ۲۰).

۷- فنجان‌ی نسبتاً بزرگ را در زیر خروجی‌های قهوه (A-14) و خروجی شیر قرار دهید (B-5). در صورت لزوم، خروجی شیر را به آرامی به بیرون بکشید (شکل ۲۱).

درست کردن کاپوچینو

۱- پس از اتصال محفظه شیر به دستگاه (بخش پیشین را ببینید). تنظیم‌گر کف شیر را در فاصله میان علامت‌های کاپوچینو و کافه لاتّه درج شده بر روی درپوش محفظه شیر قرار دهید. کیفیت کف شیر را می‌توان با حرکت دادن تنظیم‌گر به سوی نوشته کافه لاتّه بهبود بخشید. چرخاندن این تنظیم‌گر به روی علامت کاپوچینو، کف‌شیری دقیق‌تر به دست می‌دهد.

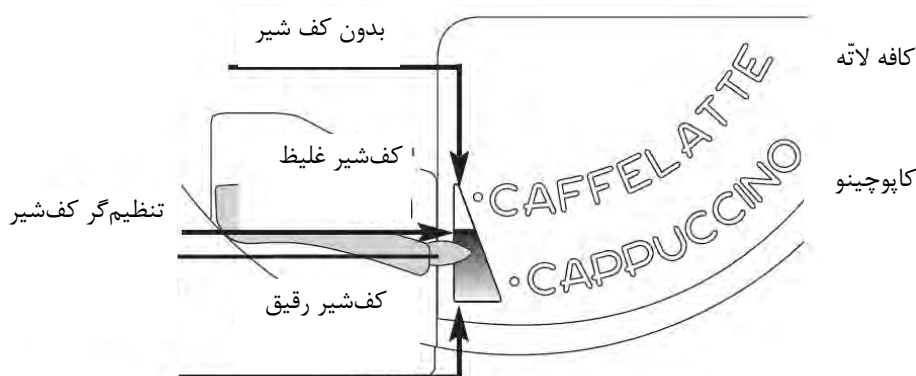

۲- دکمه کاپوچینو را بزنید (شکل ۲۲)، پیام "کاپوچینو" نمایش داده می‌شود؛ پس از چند ثانیه، کف شیر از خروجی شیر بیرون می‌آید و در فنجان زیر آن می‌ریزد. خروج کف شیر به طور خودکار متوقف می‌شود و خروج قهوه آغاز می‌شود.



نکته! برای وقفه در فرایند آمادسازی، دکمه کاپوچینو را دوباره بزنید. نخستین بار، خروج کف شیر متوقف می‌شود و بار دوم، خروج قهوه داغ متوقف می‌شود.

درست کردن کف شیر

۱- پس از اتصال محفظه شیر، تنظیم‌گر کف شیر را بر اساس مقدار کف شیر دلخواه، تنظیم کنید (بخش پیشین را ببینید).
۲- دکمه کاپوچینو را دو بار بزنید (شکل ۲۲)، پیام "کاپوچینو" نمایش داده می‌شود، پس از چند ثانیه، کف شیر از خروجی شیر به درون فنجان می‌ریزد.



نکته مهم: برای توقف فرایند کف‌شیرسازی، دکمه کاپوچینو را دوبار بزنید.

درست کردن کافه لاتّه

۱- پس از اتصال محفظه شیر (بخش پرکردن و اتصال محفظه شیر به دستگاه را ببینید). تنظیم‌گر کف شیر (B1) را بر روی "کاپوچینو" قرار دهید.
۲- دکمه کاپوچینو را بزنید (شکل ۲۲) پیام "کاپوچینو... " نمایش داده می‌شود. پس از چند ثانیه، کف شیر از خروجی شیر به درون فنجان می‌ریزد. خروج شیر به طور خودکار متوقف می‌شود و خروج قهوه آغاز می‌شود.



نکته مهم! برای توقف فرایند درست کردن کافه لاتّه، دکمه کاپوچینو را دوبار بزنید، نخستین بار خروج کف شیر متوقف می‌شود و بار دوم، خروج قهوه متوقف می‌شود.

درست کردن شیر داغ

۱- پس از اتصال محفظه شیر (بخش پرکردن و اتصال محفظه شیر را ببینید) تنظیم‌گر کف شیر (B1) را بر روی موقعیت کافه لاتّه قرار دهید.

۲- دکمه کاپوچینو را دوبار بزنید (شکل ۲۲) پیغام "در حال کف شیرسازی ... " نمایش داده می شود و پس از چند ثانیه، کف شیر از خروجی شیر بیرون می آید و در فنجان زیرین می ریزد.



نکته مهم! برای توقف این فرایند، دکمه کاپوچینو را بزنید.

تمیز کاری محفظه شیر پس از استفاده

مهم! خطر سوختگی!

هنگام تمیز کاری لوله داخلی محفظه شیر، مقدار اندکی آب داغ از خروجی شیر (B5) بیرون می آید. از تماس با این آب بپرهیزید. هنگامی که پیغام "دکمه تمیز (CLEAN) را بزنید" بر روی نمایشگر چشمک می زند (هر بار که از عملکرد شیر استفاده می کنید):

- ۱- بگذارید محفظه شیر در دستگاه بماند (نیازی نیست آن را تخلیه کنید).
- ۲- فنجان یا ظرف دیگری در زیر خروجی شیر قرار دهید.
- ۳- دکمه CLEAN را بزنید (شکل ۲۳) و پایین نگه دارید تا نشانگر پیشرفت فرایند همراه با پیغام CLEANING پایان تمیز کاری را نشان دهد.
- ۴- محفظه شیر را تمیز کنید و با اسفنجی سر لوله را تمیز کنید (شکل ۲۴).



نکته مهم!

هنگامی که پیغام دکمه CLEAN را بزنید " بر روی نمایشگر نشان داده می شود با هر نوع قهوه یا شیر را می توانید آماده کنید. اگر می خواهید تعدادی نوشیدنی با شیر درست کنید، پیش از تمیز کاری محفظه صبر کنید تا آخرین فنجان نیز پر شود. شیر باقی مانده در محفظه را می توان در یخچال نگه داشت.

برنامه ریزی مقادیر قهوه و شیر درون فنجان

این دستگاه از پیش و در کارخانه برای به دست دادن خودکار مقادیر استاندارد تنظیم شده است. برای تغییر این مقادیر، به روش زیر عمل کنید:

- ۱- فنجانی در زیر خروجی های قهوه و خروجی شیر قرار دهید (شکل ۲۱).
- ۲- دکمه کاپوچینو را بزنید (شکل ۲۲) تا پیغام "مقدار برنامه ای شیر برای کاپوچینو" نمایش داده شود.
- ۳- دکمه را رها کنید. خروج شیر از دستگاه آغاز می شود.
- ۴- پس از این که شیر به میزان دلخواه در فنجان ریخت، دکمه کاپوچینو را دوباره بزنید.
- ۵- پس از چند ثانیه، خروج قهوه آغاز می شود و پیغام "مقدار برنامه ای قهوه برای کاپوچینو" نمایش داده می شود.
- ۶- پس از این که شیر به میزان لازم در فنجان ریخت، دوباره دکمه کاپوچینو را بزنید. خروج قهوه متوقف می شود و پیغام "آماده" نمایش داده می شود.

اکنون دستگاه بر اساس مقادیر جدید برنامه ریزی شده است.

گرم کردن آب

آماده کردن





مهم: خطر سوختگی!

هنگامی که دستگاه آب داغ بیرون می دهد، هیچ گاه آن را به حال خود رها نکنید. هنگامی که آب بیرون می آید، خروجی آب داغ، داغ می شود و می باید تنها با دستگیره نگه داشته شود.

- ۱- مطمئن شوید که خروجی آب داغ (A 19) به درستی متصل شده است (شکل ۴).
 - ۲- در کوتاه ترین فاصله ممکن برای پرهیز از پاشیدگی، ظرفی در زیر خروجی قرار دهید.
 - ۳- دکمه  را فشار دهید (شکل ۲) تا پیغام "آب داغ ... " نمایش داده شود.
 - ۴- آب از خروجی بیرون می آید پس از خروج ۲۵۰ میلی لیتر آب، به طور خودکار این فرایند متوقف می شود.
- مهم:** هر بار بیش از دو دقیقه از دستگاه آب داغ نگیرید.

تغییر میزان آب

این دستگاه در کارخانه از پیش برای به دست دادن ۲۵۰ میلی لیتر آب داغ طراحی شده است. برای تغییر این مقادیر به روش زیر عمل کنید:

- ۱- ظرفی در زیر خروجی‌ها قرار دهید.
- ۲- دکمه  را فشار دهید تا "مقدار برنامه‌ای آب داغ" نمایش داده شود. هنگامی که آب داغ در فنجان به سطح دلخواه می‌رسد، دوباره دکمه  را فشار دهید. اکنون دستگاه بر اساس مقدار جدید برنامه‌ریزی شده است.

تمیزکاری



مهم! از محلول شیمیایی، پاک‌کننده‌های سایا (خورنده سطوح) یا الکل برای تمیزکاری قهوه‌ساز استفاده نکنید. نیازی به استفاده از محلول شیمیایی برای تمیزکاری قهوه‌ساز کاملاً خودکار دلونگی نیست. هیچ کدام از قطعات دستگاه را نمی‌توان در ماشین ظرف‌شویی شست، به جز **محفظه شیر**. برای زدودن پسماندهای قهوه، از اشیای فلزی استفاده نکنید؛ این کار ممکن است سبب خراشیده شدن سطوح فلزی و پلاستیکی دستگاه شود.

تمیزکاری قهوه‌ساز:

این اجزا می‌باید به طور منظم تمیز شوند:

- مخزن آب (A7)
- سینی چکه (A11)
- ظرف قهوه آسیاب شده (A3)
- سری آب داغ یا بخار (A15)
- قیف قهوه از پیش آسیاب شده (A4)
- داخل دستگاه، پس از باز کردن در سرویس (A12)
- قهوه‌گیر (A8)
- محفظه شیر
- خروجی‌های قهوه (A14)

تمیزکاری محفظه قهوه آسیاب شده

- هنگامی که پیام "محفظه قهوه آسیاب شده را تخلیه کنید" نمایش داده می‌شود، می‌باید آن را تخلیه و تمیز کرد. تا هنگامی که این محفظه تمیز می‌شود، دستگاه این پیام را نشان می‌دهد و نمی‌توان قهوه درست کرد، برای تمیزکاری در حالی که دستگاه روشن است:
- در سرویس بخش جلویی دستگاه را باز کنید. (شکل ۲۵)، سینی چکه را بیرون آورید (شکل ۲۶) آن را تخلیه و تمیز کنید.
- محفظه قهوه آسیاب شده را تخلیه کنید و تمامی پسماندهای قهوه را از کف آن بردارید.
- سینی چکه و محفظه قهوه را در جایشان قرار دهید (A9)
- در سرویس را ببندید.

تمیزکاری سینی چکه



اگر سینی چکه به طور منظم تخلیه نشود، آب ممکن است از لبه آن سرریز کند و به درون دستگاه نفوذ کند. این امر به دستگاه، سطحی که بر روی آن قرار گرفته است یا محیط پیرامون آن آسیب می‌رساند. سینی چکه نشانگر میزان آبی دارد که به شکل یک شناور قرمز رنگ است و هنگامی که سطح آب در سینی چکه بالا می‌آید، این شناور به سمت بالا کشیده می‌شود. پیش از آن که شناور قرمز رنگ بالا آید، سینی چکه را تخلیه و تمیز کنید.

برای جداکردن سینی:

- ۱- در سرویس را باز کنید. (شکل ۲۵)
- ۲- سینی چکه و ظرف قهوه آسیاب شده را بیرون آورید. (شکل ۲۶)
- ۳- سینی چکه و ظرف قهوه آسیاب شده را تخلیه کنید (A18).
- ۴- سینی چکه و ظرف قهوه را کاملاً در جایشان قرار دهید (A9).
- ۵- در سرویس را ببندید.

تمیز کاری مخزن آب

- ۲- مخزن آب (A7) را به طور منظم تمیز کنید (حدوداً یک بار در ماه) از پارچه‌ای نرم‌دار و مایع شستشوی ملایمی استفاده کنید.
- ۳- پسماندهای مایع شوینده را بزدايید و مخزن آب را کاملاً آب بکشید.

تمیز کاری خروجی‌های قهوه

- ۱- هر بار که از دستگاه استفاده می‌کنید، خروجی قهوه (A14) را تمیز کنید. از اسفنج یا پارچه‌ای برای این کار استفاده کنید.
- ۲- حدوداً ماهی یک بار، به طور منظم سوراخ‌های خروجی قهوه (A14) را وارسی کنید و ببینید که مسدود نشده باشند. در صورت لزوم، پسماندهای قهوه را با خلال دندان، اسفنج یا برس آشپزخانه بزدايید (شکل ۲۴).

تمیز کاری سرلوله آب داغ

سرلوله آب داغ را به طور منظم و با اسفنج یا پارچه‌ای تمیز کنید.

تمیز کاری کیف تغذیه قهوه آسیاب شده

هر ماه یک بار ببینید که کیف قهوه آسیاب شده مسدود نشده باشد. در صورت لزوم، با کارد آشپزخانه پسماندهای قهوه را بزدايید. خطر برق گرفتگی: پیش از انجام هرگونه عملیات تمیز کاری، دستگاه را خاموش کنید و دوشاخه را از برق بکشید. هیچ‌گاه دستگاه را در آب فرو نبرید.

تمیز کاری درون دستگاه

- ۱- هفته‌ای یک بار ببینید که اجزای داخلی دستگاه کثیف نشده باشند. در صورت لزوم، پسماندهای قهوه را با خلال دندان، اسفنج، یا برس آشپزخانه بزدايید.
- ۲- پسماندها را با جاروبرقی بزدايید (شکل ۲۹).

تمیز کاری قهوه‌گیر

بخش قهوه‌گیر دست کم هر ماه یک بار می‌باید تمیز شود.

- مهم!**  هنگامی که دستگاه روشن است، قهوه‌گیر (A8) را از دستگاه جدا نکنید. برای بیرون آوردن قهوه‌گیر، به دستگاه فشار نیاورید؛ این کار ممکن است به دستگاه آسیب برساند.
- ۱- مطمئن شوید که دستگاه کاملاً خشک شده باشد.
 - ۲- در سرویس را باز کنید. (شکل ۲۵).
 - ۳- سینی چکه و محفظه قهوه آسیاب شده را بیرون آورید (شکل ۲۶).
 - ۴- دو دکمه رها کننده قرمز رنگ را به سمت داخل فشار دهید و همزمان، قهوه‌گیر را به سمت بیرون بکشید. (شکل ۳۰).

مهم!  برای تمیز کاری قهوه‌گیر (A8) از مایع شوینده استفاده نکنید. مواد پاک‌کننده، ممکن است سبب از بین رفتن ماده روان‌ساز درون پیستون شود و قهوه‌گیر را از کار بیندازد.

- ۵- قهوه گیر را به مدت ۵ دقیقه در آب بخیسانید، سپس آب بکشید.
- ۶- پس از تمیز کاری، قهوه گیر (A8) را در نگهدارنده داخلی بلغزانید و آن را با خار زیرین محکم کنید. سپس نشانه Push را کاملاً فشار دهید تا در جایش محکم شود.

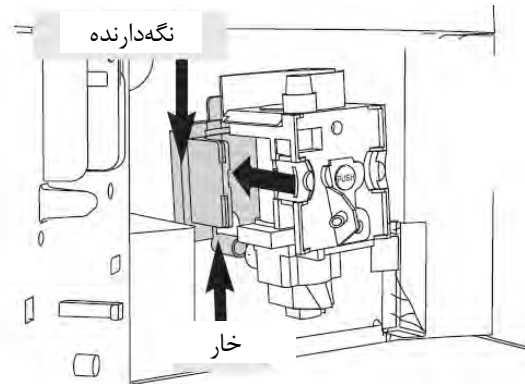

نکته مهم!

اگر قراردادن قهوه گیر در دستگاه دشوار است، آن را از بخش های بالایی و پایینی محکم فشار دهید تا ابعاد آن تغییر کند و در دستگاه جا برود. (شکل را ببینید).

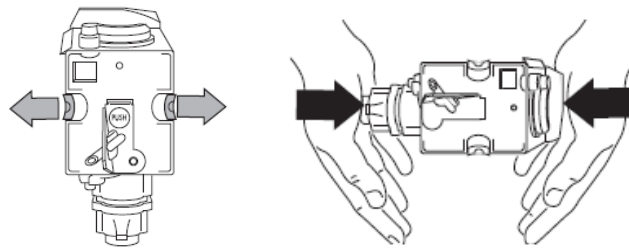

- ۷- هنگامی که قهوه گیر در جایش قرار گرفت، مطمئن شوید که دو دکمه قرمز رنگ بیرون زده باشند.
- ۸- سینی چکه و محفظه قهوه آسیاب شده را در جایشان قرار دهید.
- ۹- در سرویس را ببندید.



تمیز کاری محفظه شیر

هر بار که شیر درست می کنید، به روش زیر محفظه شیر را تمیز کنید.

- ۱- درپوش محفظه شیر را ساعتگرد بچرخانید و بیرون آورید.
- ۲- خروجی شیر و لوله ورودی را جدا کنید.
- ۳- تنظیم گر کف شیر را بیرون بکشید و جدا کنید.
- ۴- با آب گرم و مایع شوینده ملایمی، تمامی قطعات دستگاه را بشویید. تمامی اجزا را می توان در ماشین ظرف شویی شست؛ این قطعات را بر روی سبد بالایی ماشین ظرف شویی قرار دهید. مطمئن شوید که پسماند شیر در منافذ و شیار روی انتهای ظریف تنظیم گر کف شیر، وجود نداشته باشد.
- ۵- ببینید که لوله ورودی و خروجی با پسماندهای شیر مسدود نشده باشند.
- ۶- تنظیم گر کف شیر، خروجی شیر و لوله ورودی را در جایشان قرار دهید.
- ۷- درپوش را بر روی محفظه شیر قرار دهید و آن را پادساعتگرد بچرخانید تا در جایشان محکم شود.

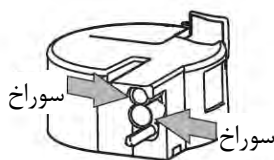
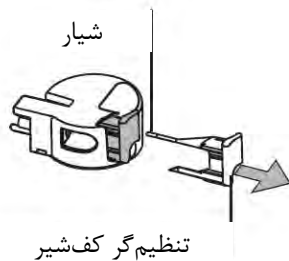

رسوب زدایی

هنگامی که چراغ قرمز رنگ و پیغام (رسوب زدایی (DESCALE!)) بر روی نمایشگر چشمک می‌زند؛ دستگاه را رسوب‌زدایی کنید.



مهم! ماده رسوب‌زدا حاوی اسیدهایی است که ممکن است به چشم و پوست‌تان آسیب برساند. رعایت دستورالعمل‌های استفاده از این مواد که بر روی جعبه آنها درج می‌شود، ضروری است. هنگامی که ماده رسوب‌زدا با دست یا چشمتان تماس یافت، به روش قید شده در جعبه عمل کنید.

نکته مهم: رسوب‌زدایی نکردن دستگاه، همان‌گونه که قبلاً توصیف شد، ضمانت‌نامه را بی اعتبار می‌سازد.

- ۱- دستگاه را روشن کنید.
 - ۲- دکمه P را بزنید و وارد منو شوید.
 - ۳- انتخابگر را بچرخانید تا پیغام "رسوب‌زدایی" نمایش داده شود.
 - ۴- دکمه OK را بزنید و این عملکرد را انتخاب کنید. پیغام "در حال رسوب‌زدایی تأیید؟" نمایش داده می‌شود. دکمه OK را بزنید و عملکرد را فعال نمایید.
 - ۵- پیغام "رسوب‌زدا را در دستگاه بریزید.... تأیید؟" نمایش داده می‌شود.
 - ۶- پیش از تأیید، مخزن آب (A7) را تخلیه نمایید و صافی آب درون آن را (در صورت وجود) جدا کنید.
- ماده رسوب‌زدا را که با آب رقیق شده، (مطابق مقادیر نشان داده شده بر روی بطری) در مخزن آب بریزید. همیشه از مواد رسوب‌زدا توصیه شده از سوی دلونگی استفاده کنید.
- ظرف خالی با حداقل گنجایش ۱/۵ لیتر را در زیر خروجی آب داغ قرار دهید (A19) (شکل ۴).

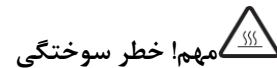

مهم! خطر سوختگی

- آب داغ حاوی ماده رسوب‌زدا از خروجی آب داغ بیرون می‌آید، از تماس با آب بپرهیزید.
- ۷- دکمه OK را بزنید و تأیید کنید.
 - ۸- پیغام "در حال رسوب‌زدایی" نمایش داده می‌شود. عملکرد رسوب‌زدایی آغاز می‌شود و مایع رسوب‌زدا از سری ویژه بخار خارج می‌شود. برنامه رسوب‌زدایی به طور خودکار چند چرخه آب‌کشی را انجام می‌دهد و پسماندهای رسوبات را از درون دستگاه می‌زداید. پس از حدوداً ۳۰ دقیقه، پیغام "آب‌کشی مخزن را پر کنید" نمایش داده می‌شود.
 - ۹- اکنون دستگاه برای آب‌کشی با آب تمیز، آماده است. مخزن آب را بیرون آورید و آن را تخلیه نمایید، آب بکشید و از آب تمیز پر کنید و در جایش قرار دهید. "آب‌کشی، تأیید؟" نمایش داده می‌شود.
 - ۱۰- ظرفی را که برای جمع‌آوری ماده رسوب‌زدا استفاده شده است، تخلیه نمایید و در زیر کاپوچینوساز قرار دهید.
 - ۱۱- دکمه OK را فشار دهید تا آب‌کشی آغاز شود، آب داغ از کاپوچینوساز بیرون می‌آید و پیغام "آب‌کشی .." نمایش داده می‌شود.
 - ۱۲- هنگامی که مخزن آب کاملاً تخلیه شد، پیغام "آب‌کشی کامل ... تأیید؟" نمایش داده می‌شود.
 - ۱۳- دکمه OK را بزنید، صافی را (در صورت ارایه) در دستگاه قرار دهید، مخزن آب را درجایش قرار دهید. دستگاه برای استفاده آماده است.

تنظیم سختی آب

پیغام "رسوب‌زدایی" هر چند وقت یکبار، بر اساس میزان سختی آب مورد استفاده، نمایش داده می‌شود. این دستگاه در کارخانه برای میزان سختی ۴ (آب بسیار سخت) تنظیم شده است. و می‌توان آن را بر اساس سختی آب نقاط مختلف برنامه‌ریزی کرد و بنابراین، تعداد دفعات نشان داده شدن این پیغام را می‌توان تغییر داد.

اندازه گرفتن سختی آب

- ۱- نوار کاغذی "آزمون سختی کل" را از بسته‌اش بیرون آورید.
- ۲- نوار کاغذی را به طور کامل به مدت یک ثانیه در لیوان آب فرو برید.
- ۳- نوار را از لیوان بیرون آورید و به آرامی تکان دهید. پس از گذشت حدوداً یک دقیقه، بر اساس میزان سختی آب، ۱، ۲، ۳، یا ۴ مربع قرمز رنگ بر روی نوار ظاهر می‌شوند. هر مربع مطابق یک درجه سختی است.

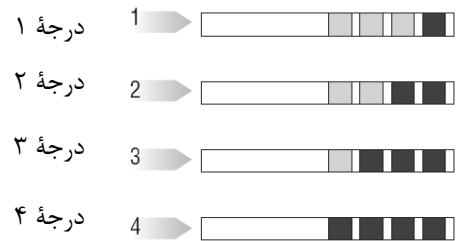

تنظیم سختی آب

- ۱- دکمه P را بزنید و وارد منو شوید.
 - ۲- انتخابگر را بچرخانید و بر روی سختی آب قرار دهید.
 - ۳- دکمه OK را بزنید و آن را تأیید کنید. (یا دکمه ESC را بزنید و از منو خارج شوید).
 - ۴- انتخابگر را بچرخانید و میزان سختی نشان داده شده به وسیله نوار کاغذی را تنظیم کنید (بند پیشین را ببینید).
 - ۵- دکمه OK را بزنید و تنظیمات را تأیید کنید.
 - ۶- دکمه ESC را بزنید و از منو خارج شوید.
- اکنون دستگاه با تنظیمات جدید سختی آب برنامه‌ریزی شده است.

داده‌های فنی

ولتاژ: ۲۲۰-۲۴۰ ولت / ۵۰-۶۰ هرتز
 توان مصرفی: ۱۳۵۰ وات
 فشار: ۱۵ بار
 گنجایش مخزن آب: ۱/۷ لیتر
 ابعاد (طول×عرض×ارتفاع): ۲۷۲×۳۷۴×۴۴۱ میلی‌متر
 وزن: ۱۱/۴ کیلوگرم



دستگاه مطابق با رهنمودهای اتحادیه اروپاست:

رهنمود ولتاژ پایین EC/۹۵/۲۰۰۶

رهنمود EMD به شماره ۸۹/۳۳۶/EEC و تصحیح آن به شماره ۹۲/۳۱/EEC و ۹۳/۶۸/EEC

مواد و لوازم جانبی‌ای که در تماس با مواد غذایی اند، با رهنمود شماره ۱۹۳۵/۲۰۰۴ اتحادیه اروپا مطابق اند.

اطلاعات مهم برای دورانداختن درست محصول مطابق با رهنمود EC/۲۰۰۲/۹۶ (اتحادیه اروپا)

در پایان عمر مفید دستگاه، این محصول را نباید همانند زباله‌های خانگی و شهری دور انداخت. آن را به یک مرکز مجاز جداسازی و بازیافت زباله در نزدیکی محل زندگی‌تان ببرید یا به یکی از مراکز مجاز خدمات دلونگی تحویل دهید.



دورانداختن جداگانه لوازم خانگی، از پیامدهای منفی احتمالی ضد محیط‌زیست و سلامت انسان که ناشی از دورانداختن نامناسب زباله‌هاست، جلوگیری می‌کند و امکان بازیافت مواد باارزش و استفاده دوباره از آنها را در چرخه تولید فراهم می‌سازد و موجب صرفه‌جویی در منابع و انرژی می‌شود. برای یادآوری دورانداختن جداگانه محصولات و لوازم خانگی، علامت سطل زباله ضربدرخورده بر روی محصول دیده می‌شود.

پیغام نمایشگر	دلیل احتمالی	راه حل
FILL TANK	• مخزن آب خالی است یا درست جا نگرفته است.	• مخزن آب را پر کنید و /یا کاملاً جا ببندازید.
GROUND TOO FINE ADJUST MILL! INSERT WATER SPOUT AND PRESS OK	• دستگاه نمی‌تواند قهوه درست کند. • آسیاب بسیار ریز است و قهوه به‌کندی خارج می‌شود.	• خروجی آب داغ را در جایش قرار دهید. دکمه  را بزنید و به مدت چند ثانیه آب بگیرید. • تنظیم‌گر آسیاب را یک پله ساعتگرد بچرخانید، در حالی که آسیاب روشن است. پس از خروج دو فنجان قهوه نتیجه قابل رویت است.
EMPTY GROUNDS CONTAINER	• تفاله‌دان پر شده است یا از آخرین باری که قهوه درست کرده‌اید، سه روز گذشته است. (این کار عملکرد بهداشتی دستگاه را تضمین می‌کند).	• تفاله‌دان را خالی و تمیز کنید و آن را در جایش قرار دهید. • مهم: هنگام بیرون آوردن سینی چکه، محفظه قهوه آسیاب شده می‌باید تخلیه شود، حتی اگر کاملاً پر نشده باشد. در غیر این صورت، بار دیگر که قهوه درست می‌کنید، محفظه قهوه آسیاب شده ممکن است بیش از حد انتظار پر شود و مجاری دستگاه را مسدود نماید.
INSERT GROUNDS CONTAINER	• پس از تمیزکاری، تفاله‌دان سر جایش برگردانده نشده است.	• در سرویس را باز کرده، تفاله‌دان را در جایش قرار دهید.
INSERT MILK CONTAINER	• محفظه شیر در جایش نیست.	• تا حد امکان آن را در جایش محکم کنید.
ADD PRE-GROUND Coffee	• عملکرد قهوه [از پیش] آسیاب‌شده انتخاب شده ولی هیچ قهوه آسیاب‌شده‌ای به درون قیف ریخته نشده است.	• قهوه آسیاب‌شده [را] اضافه کنید.
FILL Beans CONTAINER	• قهوه‌دانه تمام شده است.	• محفظه قهوه‌دانه را پر کنید.
DESCALE!	• این پیغام نشان‌دهنده وجود رسوب در دستگاه است.	• می‌باید، همان‌گونه که در بخش رسوب‌زدایی گفته شده، فرایند رسوب‌زدایی را هر چه زودتر انجام داد.

پیغام	دلیل احتمالی	راه حل
CLOSE DOOR	• در سرویس باز است.	• در سرویس را ببندید.
INSERT INFUSER ASSEMBLY	• پس از تمیزکاری، احتمالاً قهوه‌گیر را در بیرون از دستگاه جا گذاشته‌اید.	• قهوه‌گیر را وارد دستگاه کنید.
LESS COFFEE	• قیف قهوه آسیاب‌شده گرفته است. • مقدار قهوه‌دانه یا قهوه آسیاب‌شده‌ای که اضافه کرده‌اید خیلی زیاد است.	• قیف را به کمک یک چاقو خالی کنید. • عطرطعمی ملایم‌تر را انتخاب کنید یا از مقدار قهوه آسیاب‌شده بکاهید. سپس دوباره قهوه بگیرید.
GENERAL ALARM	• درون دستگاه بسیار کثیف است.	• درون دستگاه را کامل تمیز کنید. اگر، پس از تمیزکاری، همچنان این پیغام نشان داده می‌شود، با یکی از مراکز مجاز خدمات دلونگی تماس بگیرید.
FILL BEANS CONTAINER!	• قهوه دانه تمام شده است.	• ظرف را از قهوه دانه پر کنید.

PRESS CLEAN BUTTON

<ul style="list-style-type: none"> • دکمه CLEAN را بزنید و تا پایان فرایند آن را نگه دارید. پیغام "تمیزکاری انجام شد" نمایش داده می‌شود. 	<ul style="list-style-type: none"> • شیر به تازگی خارج شده و لوله‌های داخل محفظه شیر می‌باید تمیز شوند.
---	--

۱۴ مشکلاتی که پیش از خبر کردن مرکز خدمات می‌توان حل نمود

مشکل	علت احتمالی	چاره/راه‌حل
قهوه داغ نیست.	<ul style="list-style-type: none"> • فنجان(ها) را از پیش گرم نکرده‌اید. • قهوه‌گیر زیادی سرد است. زیرا ۳/۲ دقیقه از آخرین باری که قهوه گرفته‌اید، گذشته است. 	<ul style="list-style-type: none"> • فنجان(ها) را، با آب کشیدن زیر شیر آب داغ یا گذاشتن آن(ها) به مدت حداقل ۲۰ دقیقه بر روی گرم‌کننده فنجان گرم کنید. • با زدن دکمه آب‌کشی دستی، قهوه‌گیر را، پیش از درست کردن قهوه، گرما دهید.
قهوه به اندازه کافی خامه‌دار نیست.	<ul style="list-style-type: none"> • قهوه را بسیار درشت آسیاب کرده‌اید. • نوع قهوه به کاررفته اشتباه است. 	<ul style="list-style-type: none"> • پیچ تنظیم‌کننده آسیاب را یک پله (تیلیک) پادساعتگرد بچرخانید (بخش ۸ را ببینید). • از نوع قهوه ویژه اسپرسوسازها استفاده کنید.
قهوه به‌کندی خارج می‌شود.	<ul style="list-style-type: none"> • قهوه را بسیار ریز آسیاب کرده‌اید. 	<ul style="list-style-type: none"> • پیچ تنظیم‌کننده آسیاب را یک پله (تیلیک) ساعتگرد بچرخانید (شکل ۸ را ببینید).
قهوه به‌تندی خارج می‌شود.	<ul style="list-style-type: none"> • قهوه را بسیار درشت آسیاب کرده‌اید. 	<ul style="list-style-type: none"> • پیچ تنظیم‌کننده آسیاب را یک پله (تیلیک) پادساعتگرد بچرخانید (شکل ۸ را ببینید).
قهوه از یکی از خروجی‌ها بیرون نمی‌آید.	<ul style="list-style-type: none"> • آن خروجی گرفته است. 	<ul style="list-style-type: none"> • باقی‌مانده قهوه خشک شده مسدودکننده سوراخ خروجی را با سوزن یا خار باز کنید (شکل ۲۷).
مشکل	علت	چاره/راه‌حل
قهوه، به جای بیرون آمدن از خروجی‌ها، از کناره‌های درِ سرویس بیرون می‌آید. (A12)	<ul style="list-style-type: none"> • سوراخ‌های خروجی‌ها با قهوه خشک شده گرفته شده است. • کشویی متحرک درون درِ سرویس متوقف شده و نمی‌تواند حرکت کند. 	<ul style="list-style-type: none"> • سوراخ‌ها را با یک سوزن یا خار باز کنید. • کشویی متحرک، به‌ویژه در نزدیکی لولاها، را کامل تمیز کنید تا از حرکت آزاد و نرم آن مطمئن شوید.
شیر از خروجی شیر بیرون نمی‌آید.	<ul style="list-style-type: none"> • لوله ورودی را درست جا نینداخته‌اید. 	<ul style="list-style-type: none"> • لوله ورودی را وارد واشر لاستیکی واقع در درپوش محفظه شیر کنید (شکل ۲۰).
شیر خوب کف نمی‌کند.	<ul style="list-style-type: none"> • کاپوچینوساز کثیف است. 	<ul style="list-style-type: none"> • درپوش محفظه شیر را تمیز کنید.
شیر حباب می‌کند یا از خروجی شیر به اطراف می‌پاشد.	<ul style="list-style-type: none"> • شیر به اندازه کافی چرب و/یا سرد یخچالی نیست. 	<ul style="list-style-type: none"> • از شیر چرب با دمای یخچال استفاده کنید. اگر همچنان نتایج مطلوب نگرفتید، سعی کنید مارک شیر را عوض کنید.
تولید بخار متوقف شده است	<ul style="list-style-type: none"> • تمهید ایمنی پس از سه دقیقه خروج بخار را متوقف کرده است. 	<ul style="list-style-type: none"> • صبر کنید، سپس عملکرد بخار را دوباره فعال کنید.
به جای قهوه، آب از خروجی‌ها خارج می‌شود.	<ul style="list-style-type: none"> • قهوه آسیاب شده ممکن است در قیف (A4) گیر کرده باشد. 	<ul style="list-style-type: none"> • قیف را با چنگالی چوبی یا پلاستیکی تمیز کنید و مجاری داخلی دستگاه را نیز تمیز نمایید.
دستگاه روشن نمی‌شود.	<ul style="list-style-type: none"> • دوشاخه به برق نیست. • دستگاه روشن نشده است. 	<ul style="list-style-type: none"> • دوشاخه را به برق بزنید. • کلید را بر روی موقعیت I تنظیم کنید (شکل ۲۹).



خدمات پس از فروش رایگان از طریق پست در سراسر کشور



با شماره تلفن: ۰۲۱-۲۳۲۸ تماس حاصل فرمایید.



واحد امور مشتریان توضیحات نحوه‌ی خدمات پستی را ارائه خواهند داد.



کالای خود را به مامور پست تحویل دهید.



کالای شما در خدمات پس از فروش مرکزی توسط تکنسین مجرب تعمیر خواهد شد.



کالای تعمیر شده، بازبینی و بسته بندی خواهد شد.



کالا در اسرع وقت توسط مامور پست درب منزل شما، تحویل داده خواهد شد.





www.delonghi.ir

☎ ۰۲۱-۲۳۲۸