



دفرچه راهنمای فارسی



AC 75

H

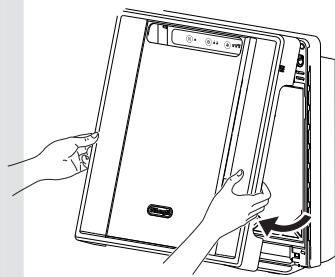
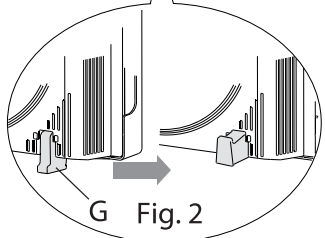
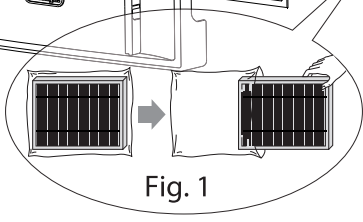
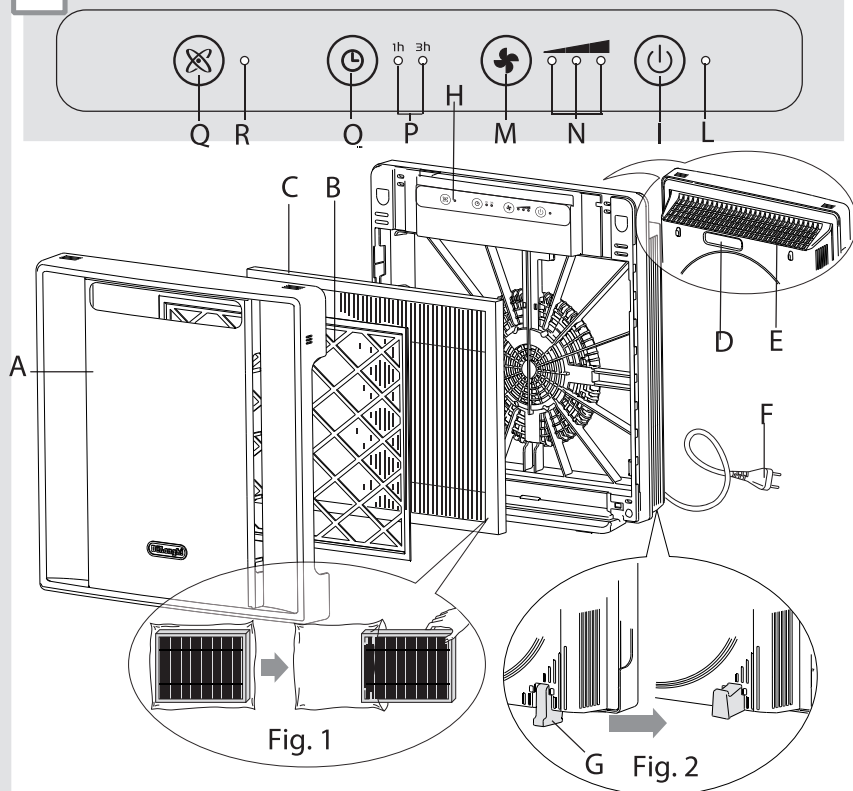

Fig. 3

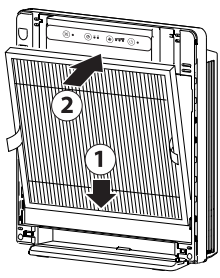

Fig. 4

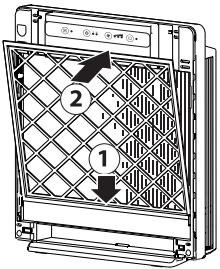



Fig. 5

دستگاه استفاده کنید. مانند تمامی دستگاه‌های برقی، اگرچه هدف دستورالعملها پوشش همه‌ی حوادث احتمالی است، ولی هنگام استفاده و نصب دستگاه احتیاط کنید و از عقل سلیم بهره بگیرید.

بابت انتخاب دستگاه تصفیه هوای دلونگی از شما سپاسگزاریم. لطفاً چند دقیقه وقت صرف کنید و این دستورالعملها را بخوانید. این کار، باعث پرهیز از خطر و آسیب رساندن به دستگاه می‌شود.

## نشانه‌های به کار رفته در این دفترچه

### هشدارهای مهم ایمنی

 **خطر:** این دستگاه برقی است. بنابراین، رعایت هشدارهای ایمنی زیر بسیار مهم است:

- هیچگاه دستگاه را با دستهای خیس یا مرطوب لمس نکنید.
- هیچگاه با پاهای برهنه یا خیس از دستگاه استفاده نکنید.
- با دستهای مرطوب دوشاخه را لمس نکنید.
- هیچگاه دستگاه را در آب فرو نبرید.
- مطمئن شوید که همیشه به پریز برق مورد استفاده دسترسی دارید تا در صورت لزوم، دوشاخه‌ی دستگاه را بلافاصله از پریز بکشید.
- هنگام کشیدن دوشاخه از پریز، خود دوشاخه را بگیرید؛ نه سیم برق را. در غیر این صورت، ممکن است به سیم برق آسیب برسد.
- برای قطع کامل جریان برق دستگاه، می‌بایستی دوشاخه را از برق بکشید.

- اگر دستگاه درست کار نمی‌کند؛ سعی نکنید آن را تعمیر کنید. دستگاه را خاموش کنید. دوشاخه را از برق بکشید و با مرکز خدمات پس از فروش دلونگی تماس بگیرید.
- اگر دوشاخه به پریز برق نمی‌خورد، از برق‌کاری ماهر بخواهید تا دوشاخه را برایتان تعویض کند.

- هیچگاه با کشیدن سیم برق از پریز، دستگاه را خاموش نکنید.
- هیچگاه قطعات دستگاه را تعویض نکنید؛ این

هشدارهای مهم با این نشانه‌ها مشخص شده‌اند. توجه به این هشدارها ضروری است. نادیده‌گرفتن دستورالعملها ممکن است منجر به برق‌گرفتگی، آسیب‌های جدی، سوختگی، آتش‌سوزی و آسیب دیدن دستگاه شود.



نادیده گرفتن این هشدار، ممکن است منجر به برق‌گرفتگی و آسیب‌دیدن مرگبار شود.



نادیده گرفتن این هشدار ممکن است سبب زخمی شدن کاربر یا آسیب دیدن دستگاه شود.



**لطفاً توجه کنید!**

این علامت نشانه‌ی توصیه‌ها یا اطلاعات مهم برای کاربر است.

## رفع عیب و نقص دستگاه و تعمیر آن

اگر دستگاه نیاز به تعمیر دارد، با مرکز مجاز خدمات پس از فروش دلونگی تماس بگیرید و از آنها بخواهید از قطعات اصلی در تعمیر دستگاه استفاده کنند. تعمیراتی که توسط افراد غیرمجاز انجام می‌شوند، ممکن است خطرناک باشند و ضمانتنامه‌ی دستگاه را بی اعتبار می‌سازند.

## کاربرد دستگاه

کاربرد این دستگاهی فقط خانگی است. صرفاً به روش توصیف شده در دستورالعملها از

کار بسیار خطرناک است.

• اگر سیم برق دستگاه آسیب دیده است، از تولیدکننده یا مرکز مجاز خدمات پس از فروش دلونگی بخواهید آن را برایتان تعویض کند.

• از سیم سیار استفاده نکنید.

• دستگاه می‌بایستی مطابق با قوانین جاری مربوط به دستگاههای برقی در کشور محل استفاده، نصب گردد.



**مهم:** تمامی موارد بسته‌بندی (کیسه‌های پلاستیکی، فوم پلی استیرن) را از دسترس کودکان دور نگه دارید.



**مهم:** شبکه‌های ورود و خروج هوا را مسدود نکنید.



**مهم:** این دستگاه برای استفاده‌ی افرادی (شامل کودکان) که دچار ناتوانی جسمی، حسی یا ذهنی‌اند یا تجربه و دانش کافی ندارند، در نظر گرفته نشده است. مگر این که دستورالعملهای استفاده از دستگاه به آنان آموزش داده شده باشد و بر کار آنان نظارت شود. مراقب باشید که کودکان با دستگاه بازی نکنند.

## ویژگیهای فنی

• در دستگاه تصفیه هوای دلونگی از جدیدترین فناوریهای تصفیه‌ی هوا در منزل استفاده شده است.

• هوا از طریق قاب جلویی دستگاه به درون آن کشیده می‌شود.

• هوای آلوده از طریق پیش‌صافی قابل شستشو به بیرون دستگاه فرستاده می‌شود. این فیلتر، ناخالصی‌های بزرگ مانند گرد و خاک درشت را جذب می‌کند. سپس هوایی که تا حدودی آلودگی آن گرفته شده است از فیلتر بادوام هپا می‌گذرد که سطح بزرگی دارد و به راحتی با توجه به کاغذ پلیسه‌دار مخصوص قابل تشخیص است. فیلتر

هپا (صافی کارآمد ذرات هوا)، ناخالصی‌هایی به اندازه‌ی سه دهم میکرون را می‌گیرد و انواع ذرات از جمله دود سیگار، گرد و غبار منزل و گردوی گلها را جذب می‌کند.

• سپس هوا از فیلتر سیاه کربن فعال عبور می‌کند. این فیلتر، طیف وسیعی از آلاینده‌ها و بوهای ناخوشایند را می‌زداید. این فیلتر سیاه‌رنگ است.

• هوای تصفیه‌شده از طریق شبکه‌ی بالایی دستگاه وارد اتاق می‌شود. جریان رو به بالای هوا، بدون ایجاد جریان هوای آزاردهنده گردش هوا در محیط را بهبود میبخشد.

• عملکرد یونساز دستگاه که به صورت مستقل قابل کنترل است، در صورت فعال بودن همراه با جریان هوای دستگاه، ابری از یون‌های منفی در هوای اتاق رها می‌سازد و باعث زدودن ذرات گرد و غبار، گردوی گیاهان، دود سیگار و گازهای آگروز خودروها می‌شود.

• ذرات گرد و غبار معلق در هوا در تماس با یون‌های منفی دارای بار منفی می‌شوند و با ذرات دارای بار الکتریکی مثبت ترکیب می‌شوند و ذرات بزرگتری تشکیل می‌دهند و این ذرات به وسیله‌ی فیلتر دستگاه جذب میشوند. ذرات منفی توسط سطوح دارای بار مثبت مانند زمین یا دیوارها جذب می‌شوند.

• یونهای منفی تعادل یونهای موجود در هوا را برقرار می‌سازند؛ زیرا که به طور کلی تعداد یون‌های مثبت در هوا بیشتر است. بنابراین عملکرد یونساز دستگاه سبب می‌شود که الکتریسیته‌ی ساکن تولید شده به وسیله‌ی قالیچه‌ها، فرش‌ها و صفحه نمایش کامپیوتر و تلویزیون کاهش پیدا کند.

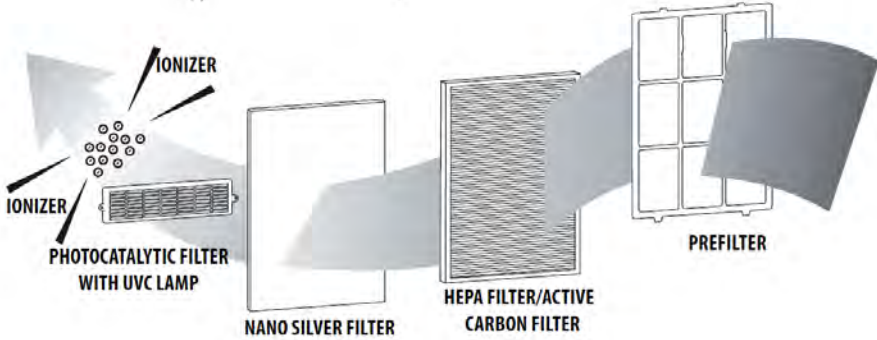

## اطلاعات فنی

- A. دکمه‌ی روشن/خاموش
- L. چراغ روشن/خاموش
- M. دکمه‌ی سرعت فن
- N. چراغ‌های سرعت فن
- O. دکمه‌ی تایمر
- P. چراغ فعال بودن تایمر
- Q. دکمه‌ی یونساز
- R. چراغ فعال بودن یونساز

ولتاژ دستگاه : برچسب مشخصات دستگاه را ببینید.

توان جذبی دستگاه: برچسب مشخصات دستگاه را ببینید.

مناسب برای اتاق‌هایی با مساحت: ... ۲۵ مترمربع

تعداد فن‌ها ..... ۱

سرعت فن ..... ۳

دکمه‌ی یونساز ..... دارد

## روش استفاده

پیش از استفاده از دستگاه، این دستورالعملها را بخوانید:

- دستگاه تصفیه هوا را از بسته‌بندی‌اش درآورید. پایه‌ها را طبق شکل ۲ جدا کنید و روی سطحی صاف و پایدار قرار دهید. به طوری که شبکه‌ی ورود هوا در قاب جلویی و شبکه خروجی (بالای دستگاه) مسدود نشوند. بهترین موقعیت برای استقرار دستگاه، در فاصله‌ای یک متری از دیوار است.

- قاب جلویی را جدا کنید (شکل ۳). در داخل دستگاه، پیش‌صافی (B)، و فیلتر هپا/فیلتر کربن فعال (C) را در کیسه‌ای پلاستیکی خواهید یافت.

- به روش شکل ۱، صافی‌ها را از کیسه‌ی پلاستیکی درآورید. سپس آن‌ها را به ترتیب زیر قرار دهید:

فیلتر هپا/فیلتر کربن فعال از طرف رنگ سیاه

## دور انداختن دستگاه

مطابق رهنمود شماره‌ی 2002/96 اتحادیه‌ی اروپا، دستگاه را نباید با زباله‌های خانگی دور انداخت. بلکه می‌بایستی آن را به مراکز مجاز تفکیک و بازیافت زباله تحویل داد.

## توصیف اجزای دستگاه

- A. قاب جلویی
- B. پیش‌صافی قابل شستشو
- C. فیلتر هپا/فیلتر کربن فعال برای رفع انواع بوها
- D. دستگیره
- E. شبکه‌ی خروج هوای تصفیه شده
- F. سیم و دوشاخه
- G. پایه‌های دستگاه
- H. صفحه‌ی کنترل

روی دستگاه بچسبانید. سپس پیش صافی را روی آن قرار دهید (شکل‌های ۴ و ۵).

• قاب جلویی را در جایش قرار دهید.

• پس از اطمینان از این که ولتاژ محل استفاده با ولتاژ درج شده در صفحه‌ی مشخصات دستگاه یکی است دوشاخه را به برق بزنید.

• نوار محافظ شفاف را از روی صفحه‌ی کنترل جدا کنید.

• دکمه‌ی روشن/خاموش (ON/OFF) را بزنید و دستگاه را روشن کنید. سپس برای انتخاب سرعت دلخواه (Max/Med/Min) دکمه‌ی سرعت فن (دکمه‌ی M) را فشار دهید.

• چراغ LED مربوط به سرعت انتخاب شده روشن می‌شود.

• برای پخش یون‌های منفی در هوای تصفیه‌شده‌ی اتاق، دکمه‌ی یون‌ساز (Q) را فشار دهید. چراغ LED مربوطه روشن خواهد شد.

**i** **لطفاً توجه کنید:** اگر دستگاه با فشار دادن دکمه‌ی ON/OFF خاموش شود، دفعه‌ی بعد که دستگاه را روشن می‌کنید، دستگاه به استثنای عملکرد تایمر طبق آخرین تنظیمات صورت گرفته به کار خود ادامه می‌دهد.

### عملکرد تایمر

از عملکرد تایمر می‌توان برای خاموش کردن اتوماتیک دستگاه بعد از مدت زمانی مشخص استفاده نمود. زمانی که دستگاه روشن است، برای انتخاب مقدار ساعتی که می‌خواهید دستگاه پس از طی آن خاموش شود (۱ یا ۳ ساعت)، دکمه‌ی تایمر (O) را فشار دهید. چراغ مربوطه نیز روشن خواهد شد.

### تمیزکاری دستگاه

برای زدودن گردوغبار، کثیفی‌ها و جای انگشت روی بدنه‌ی دستگاه، از پارچه‌ای نرم و مرطوب

استفاده کنید. قاب جلویی را می‌توان به صورت جداگانه در آب داغ و مایعی شوینده شست. (برای شستن در ماشین ظرفشویی مناسب نیست). پیش از قرار دادن این قطعات در جایشان، آنها را کاملاً خشک کنید. شبکه‌ی بالایی دستگاه را می‌توان با بررسی نرم تمیز کرد.

دستگاه را با فرو بردن در آب تمیز نکنید.

**i** **لطفاً توجه کنید:** پیش از انجام عملیات تمیزکاری و نگاه‌داری، همیشه دوشاخه را از برق بکشید.

### نگهداری و تعویض صافی

• به یاد داشته باشید که کارایی دستگاه تصفیه هوای شما به شرایط فیلترها بستگی دارد. بنابراین به طور منظم فیلترها را بررسی کنید.

• قاب جلویی دستگاه را جدا کنید و وضعیت پیش صافی را مورد بررسی قرار دهید.

• در صورت جمع‌شدن مقدار زیادی گرد و خاک و دیگر ناخالصی‌ها، پیش صافی را بیرون آورده و با دست در آب داغ و کف صابون بشویید. قبل از قراردادن مجدد در دستگاه، آن را کاملاً خشک کنید.

• عمر مفید فیلتر هپا/فیلتر کربن فعال بستگی به شرایط کار با دستگاه دارد. به طور کلی اگر به مدت چهار ساعت در روز با سرعت متوسط و مقادیر نرمال گرد و غبار یا دود در هوا از دستگاه استفاده شود؛ این فیلتر ۶ ماه کارایی خواهد داشت. در هر حال، هنگامی که فیلتر هپا مستعمل می‌گردد؛ چراغ LED نشانگر آن چشمک می‌زند و فیلتر می‌بایستی تعویض شود. قبل از قراردادن مجدد قاب جلویی روی دستگاه، مطمئن شوید که پیش صافی تمیز باشد.

• تمیزکاری منظم پیش‌صافی، باعث طولانی شدن عمر مفید فیلتر کربن فعال/فیلتر هپا می‌گردد.

• اگر رنگ صافی از سفید به خاکستری تیره یا

قهوه‌ای تغییر کرده باشد؛ می‌بایستی آن را تعویض نمود.

- فیلتر هپا/فیلتر کربن فعال را نشویید. اگر مستعمل شده، نمی‌توان آن را دوباره احیاء و مورد استفاده قرار داد.

- فیلترهای یدکی دلونگی را می‌توان از مرکز خدمات پس از فروش تهیه کرد.

---

WWW.ATD-GROUP.COM



## خدمات پس از فروش رایگان از طریق پست در سراسر کشور



۱ با شماره تلفن ۲۳۲۸-۲۱۰ تماس گرفته و کالا را به مأمور پست تحویل دهید.

۲ کالای شما در مرکز ATD Service به طور رایگان تعمیر می‌شود.

۳ کالای تعمیر شده، از طریق پست در اسرع وقت در منزل شما خدمتتان تحویل می‌گردد.



☎ (۰۲۱) ۲۳۲۸

[www.atd-group.com](http://www.atd-group.com)







[www.delonghi.ir](http://www.delonghi.ir)

☎ ۰۲۱-۲۳۲۸