

DeLonghi

دفرنچه راهنمای فارسی



ICK 8000

نکات ایمنی مهم:

- کودکان بود و مطمئن شد که آنها با دستگاه بازی نمی‌کنند.
- بعد از جداکردن بسته‌بندی دستگاه مطمئن شوید که دستگاه آسیب ندیده باشد. اگر در این مورد مطمئن نیستید از آن استفاده نکنید و با مرکز خدمات پس از فروش دلونگی تماس بگیرید.
- همه‌ی لوازم بسته بندی (کیسه‌های پلاستیکی، فوم پلی استایرن) را دور از دسترس کودکان قرار دهید.
- مواد به‌کاررفته در تولید این دستگاه قابل بازیافت هستند. بنابراین توصیه می‌شود آن را در سطل زباله‌ی جداگانه‌ای دور بیندازید.
- از سیم رابط برای اتصال استفاده نکنید.
- دستگاه را در اتاق‌هایی که دارای گاز، سوخت، مواد احتراق‌زا هستند استفاده نکنید.
- دستگاه روشن را نزدیک منابع گرما قرار ندهید.
- دستگاه را حداقل ۵۰ سانتی‌متر دور از مواد اشتعال‌زا (مانند الکل و غیره) یا بطری‌های تحت فشار (مانند اسپری‌ها) قرار دهید.
- اشیاء داغ و سنگین را روی دستگاه قرار ندهید.
- این دستگاه برای مصارف خانگی در نظر گرفته شده است. در فضاهای روبات از آن استفاده نکنید. هرگونه استفاده‌ی دیگر از دستگاه نامناسب و خطرناک است.
- تولید کننده مسئول آسیب‌هایی که به‌خاطر استفاده‌ی نادرست و نامناسب از دستگاه ایجاد شود یا آسیب‌هایی که به‌دلیل تعمیرات توسط افراد غیر متخصص صورت گیرد نخواهد بود.

- قبل از استفاده، تمام نکات مندرج در این دفترچه را بخوانید. این تنها راه برای دستیابی به بهترین نتایج و ایمن‌ترین کاربری است. این دفترچه را برای مراجعه‌های بعدی نزد خود نگه‌دارید.
- کارکرد دستگاه را به هیچ‌وجه نباید تغییر داد. زیرا هرگونه تغییر یا اصلاح در کارکرد دستگاه خطرناک است.
- نصب دستگاه باید طبق سازگاری با قوانین مربوط به تجهیزات برقی صورت گیرد.
- قبل از استفاده از دستگاه، ولتاژ محل استفاده را با ولتاژ برق دستگاه که روی صفحه‌ی مربوط به دستگاه درج شده است بررسی کنید که هماهنگی بین آنها وجود داشته باشد.
- دستگاه را به پریز متصل به زمین (ارت دار) با گنجایش جریان برق حداقل ۱۰ آمپری وصل کنید.
- اگر دوشاخه با پریز منزل یکسان نیست، پریز باید توسط برق‌کاری ماهر تعویض شود.
- تولید کننده مسئول آسیب‌هایی که بدلیل نبود پریز ارت دار رخ‌دهد نخواهد بود. اگر در این مورد مطمئن نیستید با برق‌کاری ماهر مشورت کنید.
- اگر سیم دستگاه آسیب دید، باید توسط مرکز خدمات پس از فروش دلونگی تعویض گردد.
- این دستگاه فقط باید توسط افراد بزرگسال مورد استفاده قرار گیرد.
- اجازه ندهید افرادی با عدم توانایی روانی، جسمی و حسی از جمله کودکان یا افرادی با نداشتن تجربه یا دانش، دستگاه را مورد استفاده قرار دهند. مگر توسط افرادی که مسئولیت ایمنی دستگاه را برعهده دارند، تحت نظارت و آموزش قرار گیرند.
- در هنگام روشن‌بودن دستگاه باید مراقب

نکات مهم:

- دوشاخه را از پریز جدا کنید.
- اگر عمر مفید دستگاه پایان یافت آن را به مراکز جمع‌آوری زباله‌های خاص ببرید.
- مواد و قطعات جانبی دستگاه که با مواد غذایی در ارتباط هستند با بخشنامه‌ی ۱۹۳۵/۲۰۰۴ اتحادیه‌ی اروپا هم‌خوانی دارند. همچنین این دستگاه مطابق با بخشنامه‌ی مزبور درباره‌ی جلوگیری از تداخل امواج رادیویی است.

اطلاعات مربوط به محیط زیست:

- این دستگاه دارای گازهای گلخانه‌ای فلورین است و تحت پوشش پیمان کیوتو می‌باشد.
- تعمیر یا دور انداختن آن باید توسط افراد متخصص انجام گیرد. (دارای گاز خنثی R1۳۴a که در سیستم تهویه‌ی یخچال و اتومبیل به کار می‌رود- توانایی افزایش دمای جهانی $13 = GWP$ - سطح ایده‌آل و استاندارد برای وسایل سرمایشی).

- دستگاه را هرگز نباید به پهلو یا برعکس قرار داد.
- برای روشن کردن بعد از جابجایی دستگاه حداقل یک ساعت صبر کنید.
- دستگاه را بیش از یک دقیقه در وضعیت  قرار ندهید.
- بعد از خاموش شدن کمپرسور پنج دقیقه صبر کنید سپس دستگاه را دوباره روشن کنید.
- دستگاه را دور از منابع گرما قرار دهید.
- فضای ۲۰ سانتی‌متری بین دیوارها و اطراف دستگاه در نظر بگیرید تا مانعی برای عبور جریان هوا وجود نداشته باشد.
- هنگامی که تیغه‌ی هم‌زن دستگاه در حال حرکت است، درپوش دستگاه را بردارید.

در استفاده از تمام وسایل برقی باید قوانین اصلی کاربری رعایت شود به‌ویژه:

- حمل، پرکردن، تعمیر، بازیافت و دور انداختن قسمت سرمایشی دستگاه فقط باید توسط خدمات پس از فروش دلونگی انجام شود.
- دستگاه فقط باید توسط یکی از مراکز خدمات پس از فروش که مورد تأیید دلونگی باشد مورد بازرسی قرار گیرد.

- هرگز با دست یا پای خیس دستگاه را لمس نکنید. هرگز دستگاه را در آب فرو نبرید.
- هرگز از دستگاه در حمام استفاده نکنید.
- سیم برق دستگاه را نکشید.
- قبل از تمیزکاری یا تعمیر دوشاخه را از پریز برق جدا کنید.
- در مواقعی که دستگاه درست کار نمی‌کند یا عیبی در آن مشاهده می‌شود، دستگاه را خاموش کنید و سعی نکنید که آن را تعمیر کنید. در این موارد با خدمات پس از فروش دلونگی تماس بگیرید و از آنها بخواهید از قطعات اصلی برای تعویض استفاده کنند. کوتاهی در این موارد باعث کاهش ایمنی دستگاه می‌شود.
- زمانی که قصد دارید دستگاه را دور بیندازید، سیم برق آن را جدا کنید به‌طوری‌که دیگر قابل استفاده نباشد.
- هنگامی که از دستگاه استفاده نمی‌کنید،

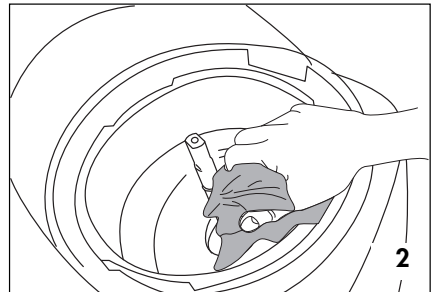
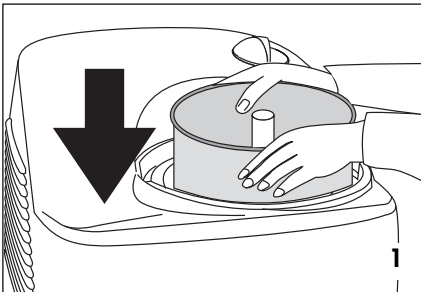
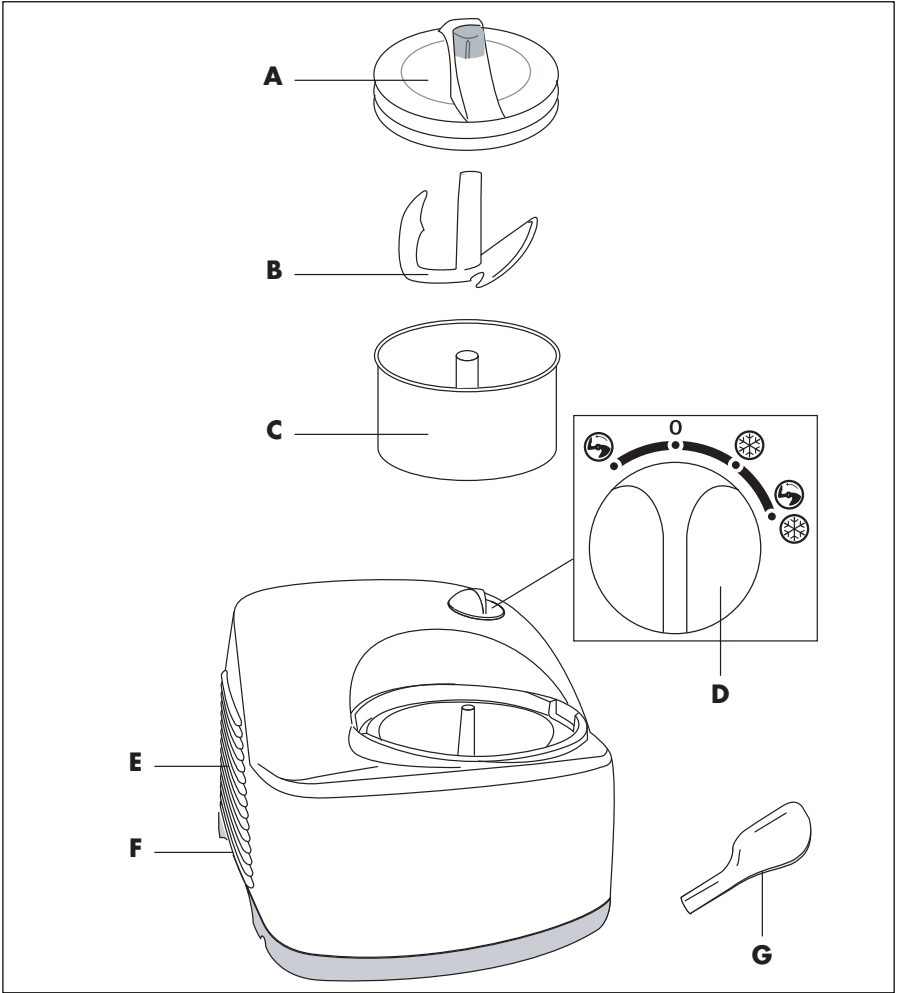

3

۳

توصیف اجزاء دستگاه

A. درپوش

B. تیغه‌ی هم‌زن

C. ظرف استوانه‌ای جداشدنی

D. دکمه‌ی انتخاب‌گر عملکرد

E. شبکه‌ی تهویه

F. فضای خالی برای حمل آسان دستگاه

G. کف‌گیر



و جداکردن اجزاء" گفته شد، نصب کنید. پیشنهاد می‌شود که کفه‌ی آلومینیوم دستگاه را با دستمال نخ پشمی که با الکل آغشته شده باشد مرطوب کنید. هنگام قرار دادن مواد غذایی روی آن دقت کنید که روی قسمت پلاستیکی نریزد (شکل ۳). به یاد داشته باشید که الکل ماده‌ای اشتعال‌زا است. بنابراین باید این کار را دور از شعله‌ی گاز یا اجاق داغ انجام دهید. این کار (مرطوب کردن سطح با الکل) نه تنها باعث می‌شود بین ظرف بستنی‌ساز و کف دستگاه یخ نبندد، بلکه هنگام آماده شدن بستنی، برداشتن ظرف از روی دستگاه آسان‌تر خواهد بود.

مواد غذایی را طبق دستور آماده‌سازی درون ظرف قرار دهید و درپوش را با چرخاندن به سمت چپ کاملاً روی آن ببندید.

به یاد داشته باشید که حداکثر گنجایش ظرف استوانه ۷۰۰ گرم است. سپس دوشاخه را به پریز وصل کنید و مطمئن شوید که هیچ مانعی اطراف شبکه‌های تهویه قرار ندارد و هوا به راحتی در جریان است.

هنگامی که تمام مواد غذایی را درون ظرف قرار دادید با چرخاندن دکمه‌ی انتخاب‌گر روی وضعیت  دستگاه را روشن کنید.

نکات مهم:

- ۱) قبل از استفاده همیشه درپوش (A) را ببندید.
- ۲) انتخاب‌گر عملکرد را بیش از یک دقیقه روی علامت  قرار ندهید.
- ۳) بعد از چرخاندن دکمه‌ی انتخاب‌گر از وضعیت  به  (خاموش شدن دستگاه) همیشه ۵ دقیقه صبر کنید سپس آن را دوباره روشن کنید.
- ۴) دستگاه را هرگز نباید به پهلو یا برعکس قرار داد.

دستورات کاربری

سوارکردن و جداکردن اجزاء

نکته‌ی مهم: بدون ظرف استوانه‌ای از دستگاه استفاده نکنید. قبل از قراردادن ظرف روی دستگاه مطمئن شوید که بدنه‌ی خارجی آن خشک باشد. مواد داخل ظرف را با قرار دادن در وضعیت ذکر شده فرآوری کنید.

برای جداکردن قطعات دستگاه ابتدا درپوش را بردارید سپس تیغه‌ی هم‌زن را از محوری که در مرکز ظرف دستگاه قرار دارد جدا کنید و در آخر ظرف بستنی‌ساز را بردارید. برای سوارکردن مجدد قطعات، ابتدا ظرف بستنی‌ساز را درجای خود قرار داده و با کمک دست لبه‌های آن را به سمت پایین فشار دهید (شکل ۱). سپس تیغه‌ی هم‌زن را در جای خود گذاشته و درپوش را روی آن قرار دهید.

توصیف اجزاء دکمه‌ی انتخاب‌گر

این دکمه دارای ۴ وضعیت است.

 چرخش تیغه (کمپرسور خاموش):

برای مخلوط کردن مواد در اولین مرحله‌ی

تهیه‌ی بستنی از این عملکرد (چرخش تیغه)

استفاده می‌کنیم.

کارکرد دستگاه

نکته‌ی مهم: زمانی که تیغه‌ی هم‌زن در حال

دستگاه را طبق روشی که در قسمت "سوارکردن

چرخیدن است شما نمی‌توانید مواد به ظرف اضافه کنید.

0 دستگاه خاموش است.

☼ سرمایش (کمپرسور روشن)

برای اضافه کردن، مزه کردن مواد داخل ظرف یا متوقف کردن کار تیغه و برای مشاهده شکل و بافت بستنی از این عملکرد (سرمایش) استفاده می‌کنیم. اگر در دستور تهیهی بستنی شما باید موادی مانند تکه‌های شکلات، کشمش، سفیده‌ی تخم مرغ اضافه شود، دکمه‌ی انتخاب‌گر را برای مدت حداکثر یک دقیقه روی وضعیت ☼ قرار دهید.

نکته‌ی مهم: نباید هرگز بیش از یک دقیقه دستگاه را در این وضعیت قرار داد.

اگر دستگاه بیش از یک دقیقه در این وضعیت قرار گیرد، آسیبی جدی به عملکرد چرخشی تیغه وارد می‌شود.

عملکرد ترکیبی چرخش تیغه و سرمایش (کمپرسور روشن)

برای درست کردن بستنی با ترکیب کار کمپرسور و تیغه از این عملکرد استفاده می‌کنیم.

وقتی بستنی به شکل دلخواه رسید، دستگاه را با قراردادن در وضعیت 0 خاموش می‌کنیم.

به‌طور معمول درست کردن بستنی در هر چرخه حدود ۴۰ دقیقه طول می‌کشد.

عملکرد مداوم بیش از این زمان باعث سفت شدن بستنی و همچنین وارد شدن آسیب به عملکرد تیغه خواهد شد.

نکته‌ی مهم: اگر می‌خواهید از حرکت تند دستگاه (برای کف‌دار کردن سفیده‌ی تخم مرغ، زدن تخم مرغ و شکر) استفاده کنید، توصیه می‌کنیم ابتدا آنها را در ظرفی جدا مقداری زده سپس مواد را به ظرف استوانه‌ای دستگاه بریزید.

به این ترتیب می‌توانید با انتخاب وضعیت ☼ شروع به درست کردن بستنی دلخواهتان کنید.

وقتی بستنی آماده شد

زمانی که بستنی آماده شد، دستگاه را با قرار دادن در وضعیت 0 خاموش کنید. درپوش، تیغه و ظرف استوانه‌ای را بردارید و با کف‌گیری که همراه با دستگاه وجود دارد، بستنی را به ظرفی دیگر منتقل کنید. سپس مراحل معمول آماده‌سازی بستنی را انجام دهید و دوباره ظرف محتوی بستنی، تیغه‌ی هم‌زن و در آخر درپوش را روی ظرف قرار دهید. وقتی بستنی آماده شد با چرخاندن دکمه‌ی انتخاب‌گر روی وضعیت 0 دستگاه را خاموش کنید. سپس درپوش و ظرف را برداشته و با دستمالی کف آلومینیومی دستگاه را خشک کنید.

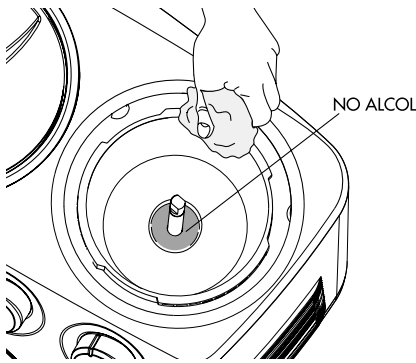

روش تمیزکاری و حمل دستگاه

قبل از تمیزکاری، دستگاه را در وضعیت 0 قرار داده و دوشاخه را از پریز جدا کنید.

هر بار که از دستگاه استفاده می‌کنید، قطعاتی از دستگاه که با مواد غذایی در تماس مستقیم قرار دارد را کاملاً بشوئید.

تیغه، ظرف استوانه‌ای و درپوش را می‌توان در قسمت بالایی ماشین ظرف‌شویی شست.

توصیه می‌شود در هنگام شست و شو با ماشین

از دمایی پایین استفاده کنید.

برای جلوگیری از یخ بستن در هنگام درست کردن بستنی، قبل از استفاده کف ظرف استوانه‌ای را کاملاً خشک کنید (شکل ۲) با این کار تهی‌ی بستنی بدون وقفه ادامه می‌یابد. دستگاه را هرگز نباید به پهلو یا برعکس قرار داد.

اطلاعات مهم درباره‌ی روش دورانداختن صحیح دستگاه طبق بخشنامه‌ی ۲۰۰۲/۹۶/EC اتحادیه‌ی اروپا



در پایان عمر کاری دستگاه نباید آن را همراه با دیگر زباله‌های شهری دور انداخت. برای دورانداختن این دستگاه حتماً باید آن را به مرکز جداسازی زباله یا فروشنده‌ای که چنین خدماتی ارائه می‌دهد تحویل داد.

دورانداختن لوازم خانگی به صورت مجزا از پیامدهای منفی صدمه به محیط زیست و سلامت افراد که ممکن است توسط انهدام نادرست این دستگاه ایجاد شود، جلوگیری کرده و باعث می‌شود تا اجزای قابل استفاده‌ی دستگاه دوباره مصرف شوند. این اقدام همچنین سبب صرفه‌جویی در انرژی و منابع می‌گردد. به عنوان یاد آوری برای لزوم دورانداختن دستگاه به صورت مجزا، دستگاه با علامت ضربدر روی سطل آشغال نشانه‌گذاری شده است.



خدمات پس از فروش رایگان از طریق پست در سراسر کشور



۱ با شماره تلفن ۲۳۲۸-۲۱۰ تماس گرفته و کالا را به مأمور پست تحویل دهید.

۲ کالای شما در مرکز ATD Service به طور رایگان تعمیر می‌شود.

۳ کالای تعمیر شده، از طریق پست در اسرع وقت در منزل شما خدمتتان تحویل می‌گردد.



☎ (۰۲۱) ۲۳۲۸

www.atd-group.com





www.delonghi.ir

☎ ۰۲۱-۲۳۲۸